



ハマネツユニット製品カタログ 2024-2025

屋外トイレユニット / 屋外風呂シャワーユニット

製品に関するお問合せはこちら

カスタマーセンター

〒141-0032
東京都品川区大崎1-6-4 新大崎勤業ビルディング4F

TEL. 03-4329-1000 FAX. 03-4329-1012

E-mail. customer@hamanetsu.co.jp

対応エリア: 全国

営業拠点

仙台営業所

〒982-0032
宮城県仙台市太白区富沢4-18-11
バンセイビル1F

首都圏営業所

〒141-0032
東京都品川区大崎1-6-4
新大崎勤業ビルディング4F

名古屋営業所

〒481-0041
愛知県北名古屋市九之坪東ノ川145-2

大阪営業所

〒530-0047
大阪府大阪市北区西天満4-14-3
リゾートトラスト御堂筋ビル 14F

福岡営業所

〒818-0139
福岡県太宰府市幸都2-3-21
オフィスバレア太宰府Ⅱ 2号棟

本社、製造・開発拠点

東京本社

〒141-0032
東京都品川区大崎1-6-4
新大崎勤業ビルディング4F

浜松本社

〒430-0926
静岡県浜松市中央区砂山町325-6
日本生命浜松駅前ビル3F

大阪オフィス

〒530-0047
大阪府大阪市北区西天満4-14-3
リゾートトラスト御堂筋ビル 14F

静岡工場

〒437-1121
静岡県袋井市諸井3477

R&Dセンター

〒431-2103
静岡県浜松市浜名区新都田4-1-1



東京本社、浜松本社
R&Dセンター、静岡工場取得



地域未来牽引企業



設置事例

ハマネツのユニット製品は全国で導入されています。

設置事例を随時更新しています。ぜひご覧ください。



神社(神奈川県)



スポーツ施設(愛知県)



事務所(茨城県)



観光施設(山梨県)



農園(宮城県)



工事現場



グランピング施設(山形県)



スポーツ施設(埼玉県)



事務所(愛知県)



公園(宮城県)



事務所(群馬県)



公園(滋賀県)



寺(宮城県)



倉庫(徳島県)



公園(福岡県)



公園(埼玉県)



公園(埼玉県)



河川敷(静岡県)



河川敷(埼玉県)



農園(滋賀県)



公園(静岡県)



河川敷(新潟県)



道の駅(佐賀県)



風呂・シャワー



風呂・シャワー



河川敷(静岡県)



イベント会場(香川県)



建設現場(神奈川県)



イベント会場(香川県)



スポーツ施設(福島県)



スポーツ施設(奈良県)



事務所(埼玉県)

LINE-UP

多彩なラインナップで、お客様の快適環境づくりをお手伝いします。施設利用者へのご配慮、従業員の皆様への福利厚生にご活用ください。

●常設…常時設置(公園・店舗・事務所など) ●仮設…期間限定で設置(建設現場・イベント会場など)

					水洗	簡易水洗	ポンプ式 簡易水洗	非水洗	ユニバーサル 仕様	建築基準法 第22条区域 適合屋根	快適トイレ (国土交通省適合品) (P21)	NETIS登録製品 (P22)
P07	コムストイレ プラス COMS plus		高級感あふれるワンランク上のトイレ	常設	●	●				第22条区域		
P11	エポックトイレ EPOCH		スタイリッシュでリーズナブルなトイレ	常設	●	●	●			第22条区域 (オプション)	快適トイレ	NETIS
P17	イクスシリーズ TU-iX series		機能性に優れたスタンダードな仮設トイレ	常設・仮設 両方に対応	●	●	●	●			快適トイレ	
P23	イクスシリーズ CTWIX TU-iX series		洋式・手洗の2つの機能を満たしたワンストップトイレ	常設・仮設 両方に対応	●		●				快適トイレ	NETIS
P25	ネクストイレ NEX		ハウス型のゆったりとした次世代トイレ	常設・仮設 両方に対応	●		●		ユニバーサル	第22条区域	快適トイレ	NETIS
P29	車載トイレ TU-L series		移動を必要とする工事に最適なトイレ	仮設			●				快適トイレ	NETIS
P31	車載休憩所 Refresh Room		移動を必要とする工事の環境改善に	仮設								NETIS
P32	クロスシリーズ ユニバーサル CROSS Universal		様々なシーンで使えるユニバーサルトイレ	仮設	●		●		ユニバーサル			
P33	ルークトイレ Rook		設置場所に合わせてカスタマイズできるトイレ	仮設			●				快適トイレ	NETIS
P34	エムユー MU NEW		パネル式ハウス組付けユニット	常設・仮設 両方に対応	●							
P34	Aシリーズ TU-A series		短時間で簡単に組立できるトイレ	仮設			●					
P35	手洗スタンド		コンパクトな手洗スタンド									
P35	防臭・防虫剤 ニオイもムシも出ないトイレ		仮設トイレ専用のニオイ対策商品									
P36	屋外風呂シャワーユニット ルアール FS-LU series		高級感のある屋外風呂シャワーユニット									
P37	屋外風呂シャワーユニット FS2 FS2 series		オールラウンドな屋外風呂シャワーユニット									

洗浄方式

水洗タイプ

屋内トイレと同じように屋外でも快適に使用できるトイレです。し尿は公共下水道や浄化槽に流します。
※給水工事と排水配管工事(水道設備工事店)が必要になります。

簡易水洗タイプ

水洗タイプより少ない水(約400ml)でし尿を流す簡易的な水洗トイレです。し尿は便槽に溜めて汲み取ります。
※給水工事と便槽工事(水道設備工事店)が必要になります。

ポンプ式簡易水洗タイプ

簡易水洗タイプと違い、給水工事を必要とせず、足踏みポンプを利用して少量の水(約250ml)を給水タンクから汲み上げてし尿を流します。どこでも快適な簡易水洗が利用できるトイレです。し尿は便槽に溜めて汲み取ります。
※給水工事と排水配管工事が不要です。

非水洗タイプ

通称「ポットン式」といわれる日本に昔からある便所のスタイルです。ポンプ式簡易水洗の普及に伴いこのタイプを使う機会は少なくなりましたが、水がない場所で利用できるトイレです。し尿は便槽に溜めて汲み取ります。
※給水工事と排水配管工事が不要です。

注意事項

納期について

製品はすべて工場生産となります。受注生産品のため、商品によって納期が異なります。都度お問合せください。

メンテナンスについて

快適にご使用いただくために、定期的に清掃を行ってください。

製品について

製品重量は衛生機器の種類や付属品により記載重量と異なる可能性があります。製品の標準価格、仕様などは予告無く変更する場合がございます。印刷によって製品のカラー写真などの色調が実際の製品と異なる場合があります。すべてのトイレユニットの価格には衛生機器が含まれております。商品によって異なりますが原則陶器便器類は別梱包出荷となります。キャンセル・返品は受注生産につき致しかねます。予めご了承ください。

設置について

基礎土木工事及び水道・電気(ガス)の工事はお客様手配となります。水平で平らな場所に設置してください。設置、保管する際に、強風等によって移動したり転倒したりする恐れがあります。転倒防止策を施してください。

寒冷地対策について

凍結の恐れのある地域では、現地で凍結防止策を施してください。凍結による衛生機器類の破損につきましては弊社は責任を負いかねます。予めご了承ください。積雪地域では、適時に雪下ろしを行ってください。一部商品において、積雪対応の屋根をご用意しております。尚、積雪対応の屋根の仕様は、積雪1m未満に限りです。

ハマネツの屋外トイレ

活用例

- 事務所・工場の外トイレ…職場の環境整備・福利厚生に利用されています。
- 女性用トイレ…女性も使いやすい機能が揃っています。

全国数多くの場所に設置されています。

工場、事務所、作業場、レジャー施設、公園、寺、神社など。



コムズトイレ プラス
COMS plus
ラグジュアリー & ハイグレード

ご予算目安 (税別/送料別)	
3室	287万円～
2室	205万円～



利用人数が多い工場や、レジャー施設でおすすめ



TU-COP3WMW **スタンダード**



TU-COP3SMW **スタンダード**



お客様のご要望に合わせて、最適なトイレをご提案します!

- ・短期間で設置したい
- ・費用を安く抑えたい
- ・既存のトイレをきれいなトイレに入れ替えたい
- ・男性と女性でトイレを分けたい

下記の二次元コードまたは、[ハマネツ WEBショールーム](#) で製品の外観・内観をぐるっと360°ご覧いただけます!



エポックトイレ
EPOCH
スタイリッシュ & リーズナブル

ご予算目安 (税別/送料別)	
2室	134.2万円～
1室	101万円～



仮設トイレにはない質感で景観になじむので、事務所や倉庫におすすめ

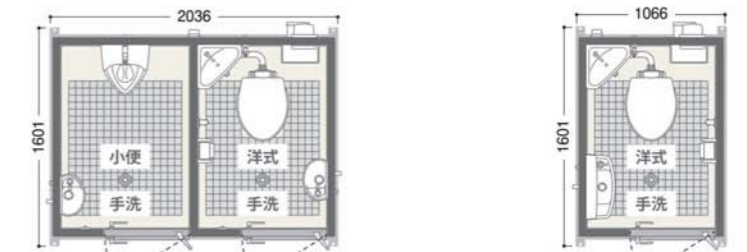

TU-EPSW-K **アドバンス**



TU-EP1W-T **アドバンス**



注文～設置の流れ (コムズトイレプラス・エポックトイレ)

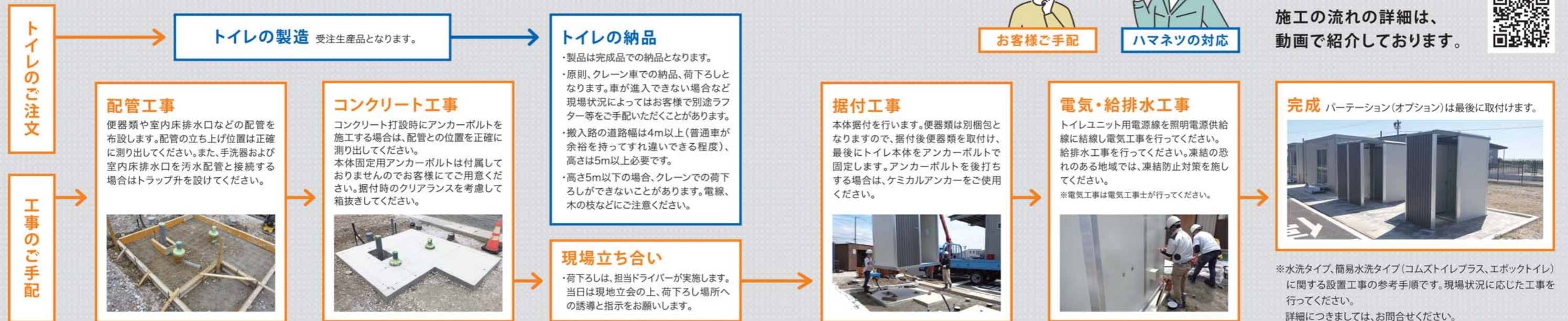

COMS plus

コムストイレ プラス

高級感あふれるワンランク上のトイレ

ゆったりとした室内スペースと充実の設備仕様に満たされたハイクオリティな空間を実現。
施工性も考慮した設計になっております。

水洗 簡易水洗

2種類の洗浄方式よりお選びいただけます。

製品詳細や図面
ダウンロードは
WEBへ。



TU-COP3SMW



※パーテーションはオプションです。



POINT 1

建築基準法第22条区域の規定に適合する屋根の構造を標準装備しています。



POINT 2

LEDダウンライトで落ち着いた空間を演出します。



POINT 3

床排水となっております。

外 観



3室タイプ



2室タイプ

内 観



[洋式便器/水洗]



[小便器/水洗]







[手洗器]

製品仕様

ベーシック 水洗タイプ

	3室	2室
寸法	W2888×D1620×H2495	W1948×D1620×H2495
重量	約500kg	約380kg
屋根	ガルバリウム鋼板(折板)	ガルバリウム鋼板(折板)
外壁	ガルバリウム鋼板(金属サイディング)	ガルバリウム鋼板(金属サイディング)
内壁	アルミ+合板	アルミ+合板
フロアー	樹脂	樹脂
照明	LEDダウンライト(各室)	LEDダウンライト(各室)
トイレ	洋式便器 : 密結型ロータンク	洋式便器 : 密結型ロータンク
	小便器 : ストール小便器(フラッシュバルブ)	小便器 : ストール小便器(フラッシュバルブ)
	手洗器 : 立水栓(レバー式)	手洗器 : 立水栓(レバー式)
装備品	棚付二連紙巻器	棚付二連紙巻器
	2口コンセント(洋式室)	2口コンセント(洋式室)
	握りバー	握りバー
	鏡(手洗室)	鏡(手洗室)
	便座除菌クリーナー	便座除菌クリーナー
窓	なし	なし
第22条区域対応	○	○

間取り	ベーシック グレード感のある ベーシックモデル	スタンダード 皆様に選ばれている 人気のプラン	アドバンスト より快適と安心を 兼ね備えたプラン	プレミアム 自動機能を装備した フルスペックプラン
水洗 3室/洋+手+洋 	TU-COP3WMW ベーシック 【商品番号】1563141 標準価格 ¥3,130,000 (税別/送料別) コンセント(洋式室)	TU-COP3WMW スタンダード 【商品番号】1563160 標準価格 ¥3,470,000 (税別/送料別) コンセント(各室) 換気扇(洋式室) 温水洗浄便座	TU-COP3WMW アドバンスト 【商品番号】1563161 標準価格 ¥3,770,000 (税別/送料別) コンセント(各室) 換気扇(洋式室) 温水洗浄便座 入口ドア	TU-COP3WMW プレミアム 【商品番号】1563159 標準価格 ¥3,870,000 (税別/送料別) コンセント(各室) 換気扇(洋式室) 温水洗浄便座 入口ドア センサー式LED照明 手洗自動水栓
水洗 3室/小+手+洋 	TU-COP3SMW ベーシック 【商品番号】1563341 標準価格 ¥2,870,000 (税別/送料別) コンセント(洋式室) ※小便室にドアはついて おりません。	TU-COP3SMW スタンダード 【商品番号】1563746 標準価格 ¥3,240,000 (税別/送料別) コンセント(各室) 換気扇(洋式室) 温水洗浄便座 小便室ドア	TU-COP3SMW アドバンスト 【商品番号】1563747 標準価格 ¥3,400,000 (税別/送料別) コンセント(各室) 換気扇(洋式室) 温水洗浄便座 入口ドア	TU-COP3SMW プレミアム 【商品番号】1563367 標準価格 ¥3,650,000 (税別/送料別) コンセント(各室) 換気扇(洋式室) 温水洗浄便座 入口ドア センサー式LED照明 小便室自動洗浄 手洗自動水栓
水洗 2室/手+洋 	TU-COP2MW ベーシック 【商品番号】1562041 標準価格 ¥2,300,000 (税別/送料別) コンセント(洋式室)	TU-COP2MW スタンダード 【商品番号】1562056 標準価格 ¥2,490,000 (税別/送料別) コンセント(各室) 換気扇(洋式室) 温水洗浄便座	TU-COP2MW アドバンスト 【商品番号】1562057 標準価格 ¥2,790,000 (税別/送料別) コンセント(各室) 換気扇(洋式室) 温水洗浄便座 入口ドア	TU-COP2MW プレミアム 【商品番号】1562054 標準価格 ¥2,870,000 (税別/送料別) コンセント(各室) 換気扇(洋式室) 温水洗浄便座 入口ドア センサー式LED照明 手洗自動水栓
水洗 2室/小+洋 	TU-COP2SW ベーシック 【商品番号】1562031 標準価格 ¥2,050,000 (税別/送料別) コンセント(洋式室)	TU-COP2SW スタンダード 【商品番号】1564005 標準価格 ¥2,240,000 (税別/送料別) コンセント(各室) 換気扇(洋式室) 温水洗浄便座	TU-COP2SW アドバンスト 【商品番号】1564006 標準価格 ¥2,540,000 (税別/送料別) コンセント(各室) 換気扇(洋式室) 温水洗浄便座 入口ドア	TU-COP2SW プレミアム 【商品番号】1564004 標準価格 ¥2,740,000 (税別/送料別) コンセント(各室) 換気扇(洋式室) 温水洗浄便座 入口ドア センサー式LED照明 小便室自動洗浄

※平面イラストはベーシックプランです。

OPTION ITEM

オプションアイテム



パーティション
※お客様にて現地取付となります。



排水ユニット
※お客様にて現地取付となります。
3室タイプ:W2850×D1630×H250
2室タイプ:W1910×D1630×H250

〈特記事項〉 ●パッケージ製品の仕様変更は承っておりません。 ●凍結の恐れのある地域では、現地で凍結防止策を施してください。 ●陶器便器類は別梱包出荷となります。 ●建築確認申請が必要な設置場所の場合、構造計算書は提出できない製品です。

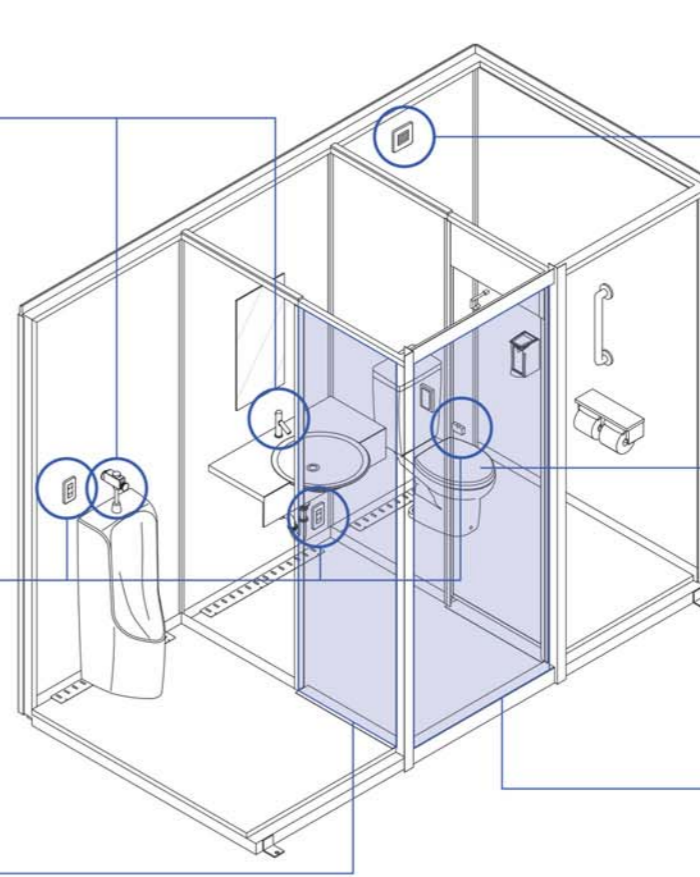

**センサー式LED照明/
手洗自動水栓/
小便室自動洗浄**

プレミアム

換気扇(洋式室)

スタンダード
アドバンスト
プレミアム

コンセント(各室)

スタンダード
アドバンスト
プレミアム

温水洗浄便座

スタンダード
アドバンスト
プレミアム

小便室ドア
TU-COP3SMW
のみ

スタンダード

**入口ドア
(外鍵付)**

アドバンスト
プレミアム

寒冷地仕様 水洗 ヒーター付便器などを装備した寒冷地仕様をご用意しました。

洋式便器:ヒーター付便器・水抜併用方式 小便器:ヒーター付便器・カラシ式
手洗器:固定コマ仕様 入口ドア:レバー式ハンドル/鍵/ガラリ付

間取り	品目名	商品番号	標準価格(税別/送料別)	主な仕様
3室/洋+手+洋	TU-COP3WMW 寒冷地仕様	1563144	¥3,750,000	コンセント(各室)、換気扇(洋式室)、温水洗浄便座
3室/小+手+洋	TU-COP3SMW 寒冷地仕様	1563344	¥3,310,000	コンセント(各室)、換気扇(洋式室)、温水洗浄便座

OPTION オプション ■排水ユニット

〈特記事項〉 ●ヒーター付便器の場合 浴室など水がかかったり、湿気が多い場所には設置しないでください。感電や故障の原因になります。水で丸洗いはしないでください。感電や故障の原因になります。電源はAC100Vを使用してください。火災や故障の原因になります。 ●水抜栓は別途ご用意ください。 ●凍結の恐れのある地域では、現地で凍結防止策を施してください。凍結による衛生機器類の破損につきましては弊社は責任を負いかねます。予めご了承ください。 ●積雪地域では、適時に雪下ろしを行ってください。一部商品において、積雪対応の屋根をご用意しております。尚、積雪対応の屋根の仕様は、積雪1m未満に限ります。

簡易水洗仕様 簡易水洗 水洗タイプより少ない水(約400ml)でし尿を流す簡易的な水洗トイレです。し尿は便槽に溜めて汲み取ります。給水工事と便槽工事(水道設備工事店)が必要になります。別途、便槽をご用意ください。

間取り	品目名	商品番号	標準価格(税別/送料別)	主な仕様
3室/洋+手+洋	TU-COPF3WMW ベーシック	1568141	¥3,220,000	コンセント(洋式室)
	TU-COPF3WMW スタンダード	1568145	¥3,720,000	コンセント(各室)、換気扇(洋式室)、温水洗浄便座
	TU-COPF3WMW アドバンスト	1568146	¥4,020,000	コンセント(各室)、換気扇(洋式室)、温水洗浄便座、入口ドア
3室/小+手+洋	TU-COPF3SMW ベーシック	1568341	¥2,980,000	コンセント(洋式室)
	TU-COPF3SMW スタンダード	1568347	¥3,440,000	コンセント(各室)、換気扇(洋式室)、温水洗浄便座、小便室ドア
	TU-COPF3SMW アドバンスト	1568348	¥3,590,000	コンセント(各室)、換気扇(洋式室)、温水洗浄便座、入口ドア
2室/手+洋	TU-COPF2MW ベーシック	1567041	¥2,360,000	コンセント(洋式室)
	TU-COPF2MW スタンダード	1567043	¥2,630,000	コンセント(各室)、換気扇(洋式室)、温水洗浄便座
	TU-COPF2MW アドバンスト	1567044	¥2,930,000	コンセント(各室)、換気扇(洋式室)、温水洗浄便座、入口ドア
2室/小+洋	TU-COPF2SW ベーシック	1567031	¥2,180,000	コンセント(洋式室)
	TU-COPF2SW スタンダード	1567035	¥2,450,000	コンセント(各室)、換気扇(洋式室)、温水洗浄便座
	TU-COPF2SW アドバンスト	1567036	¥2,750,000	コンセント(各室)、換気扇(洋式室)、温水洗浄便座、入口ドア

OPTION オプション ■パーティション

EPOCH

エポックトイレ

スタイリッシュでリーズナブルなトイレ

コンパクトな外観ながら、デザイン性と快適性を実現しました。
ラインナップを豊富に取り揃えており、様々な組み合わせが可能です。

水洗 簡易水洗 ポンプ式簡易水洗 3種類の洗浄方式よりお選びいただけます。



製品詳細や図面ダウンロードはWEBへ。



TU-CTSH03



TU-EPSW



外観



2室タイプ



各室入口タイプ



1室縦タイプ



1室横タイプ

内観



[洋式便器/水洗]



[小便器/水洗]



[手洗器/水洗]



[洋式便器/ポンプ式簡易水洗]

製品仕様 ベーシック 水洗タイプ

	2室/各室入口	1室
寸法	W2036×D1601×H2478	W1066×D1601×H2478
重量	約350kg	約220kg
屋根	FRP	FRP
外壁/内壁	ガルバリウム鋼板+ポリスチレン(サンドイッチパネル)	ガルバリウム鋼板+ポリスチレン(サンドイッチパネル)
フロアー	FRP(磁器タイル埋込)	FRP(磁器タイル埋込)
照明	LED(各室)	LED
トイレ	洋式便器 : 隅付ロータンク 小便器 : ストール小便器(フラッシュバルブ) 手洗器 : カラン式	洋式便器 : 隅付ロータンク 小便器 : ストール小便器(フラッシュバルブ) 手洗器 : カラン式
装備品	紙巻器 化粧棚 2口コンセント(洋式室) 配線無/BOXのみ 握りバー	紙巻器 化粧棚 2口コンセント(洋式室) 配線無/BOXのみ 握りバー
窓	アルミ、型ガラス	鏡(手洗室) アルミ、型ガラス
第22条区域対応	○(オプション)	○(オプション)



POINT 1

仮設トイレに見えないスタイリッシュなデザインが魅力です。

POINT 2

設置場所や使用場所に応じて選べる豊富なラインナップをご用意しております。

POINT 3

磁器タイルを使用したフロアーは、防滑性に優れています。

間取り	ベーシック 価格を抑えた ベーシックモデル	スタンダード 皆様に選ばれている 人気のプラン	アドバンスド より快適と安心を 兼ね備えたプラン
水洗 2室/手+洋 	TU-EPMW ベーシック 【商品番号】1570030 標準価格 ¥1,342,000 (税別/送料別)	TU-EPMW スタンダード 【商品番号】1572039 標準価格 ¥1,404,000 (税別/送料別)	TU-EPMW アドバンスド 【商品番号】1572028 標準価格 ¥1,562,000 (税別/送料別)
水洗 2室/小+洋 	TU-EPWS ベーシック 【商品番号】1570040 標準価格 ¥1,410,000 (税別/送料別)	TU-EPWS スタンダード 【商品番号】1572089 標準価格 ¥1,474,000 (税別/送料別)	TU-EPWS アドバンスド 【商品番号】1572090 標準価格 ¥1,744,000 (税別/送料別)
水洗 各室入口/手+洋 	TU-EPMW-K ベーシック 【商品番号】1570035 標準価格 ¥1,558,000 (税別/送料別)	TU-EPMW-K スタンダード 【商品番号】1572094 標準価格 ¥1,622,000 (税別/送料別)	
水洗 各室入口/小+洋 	TU-EPWS-K ※入口ドア付 ベーシック 【商品番号】1570046 標準価格 ¥1,752,000 (税別/送料別)	TU-EPWS-K ※入口ドア付 スタンダード 【商品番号】1572092 標準価格 ¥1,850,000 (税別/送料別)	TU-EPWS-K ※入口ドア付 アドバンスド 【商品番号】1572093 標準価格 ¥2,088,000 (税別/送料別)
水洗 各室入口/洋+洋 	TU-EPWW-K ベーシック 【商品番号】1571055 標準価格 ¥1,742,000 (税別/送料別)	TU-EPWW-K スタンダード 【商品番号】1572051 標準価格 ¥1,870,000 (税別/送料別)	TU-EPWW-K アドバンスド 【商品番号】1572091 標準価格 ¥2,108,000 (税別/送料別)
水洗 各室入口/小+小 	TU-EPSS-K ※入口ドア付 ベーシック 【商品番号】1571100 標準価格 ¥1,758,000 (税別/送料別)	TU-EPSS-K ※入口ドア付 スタンダード 【商品番号】1571097 標準価格 ¥1,826,000 (税別/送料別)	TU-EPSS-K ※入口ドア付 アドバンスド 【商品番号】1571101 標準価格 ¥2,064,000 (税別/送料別)

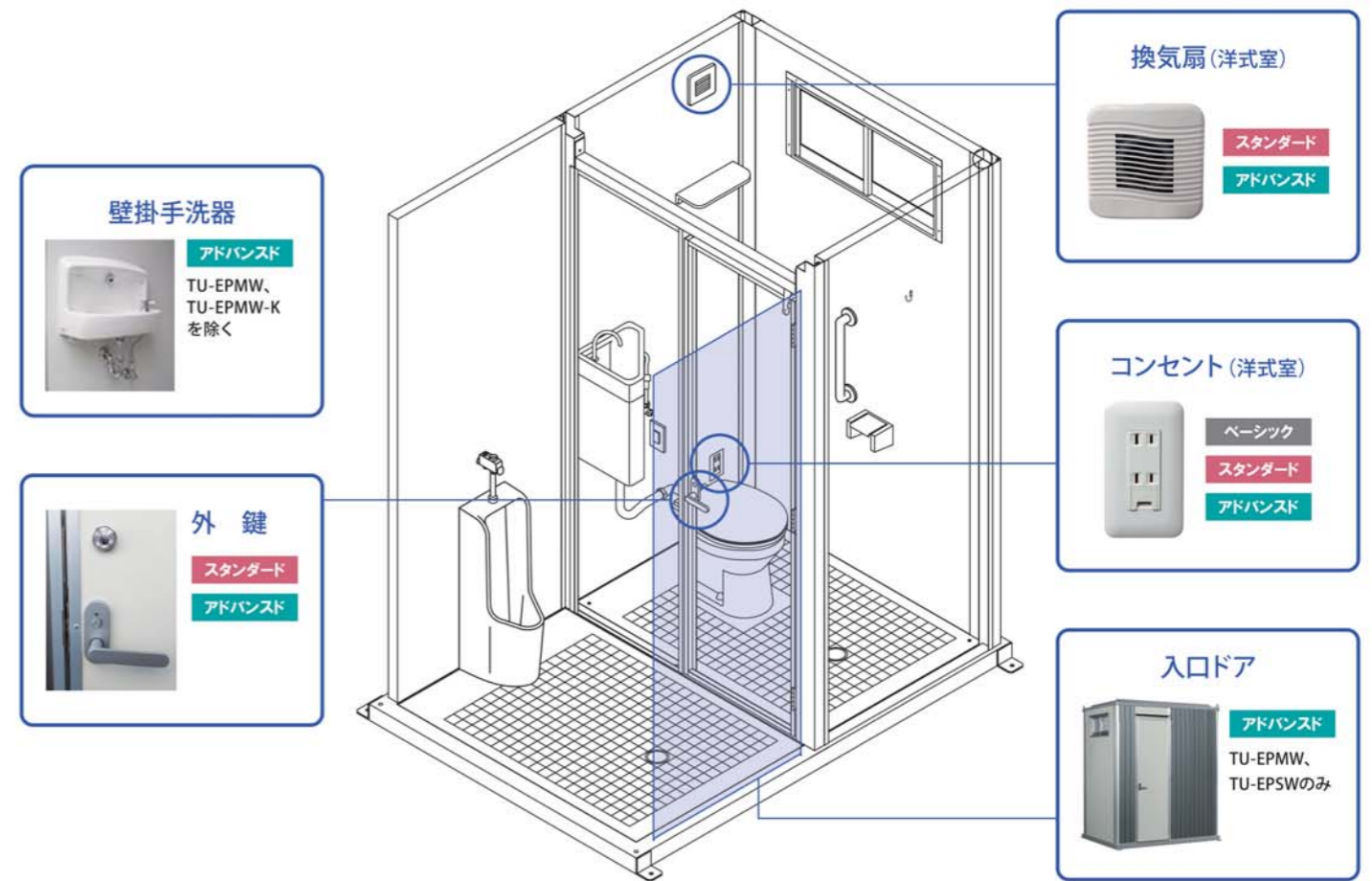

※平面イラストはベーシックプランです。



OPTION ITEM オプションアイテム

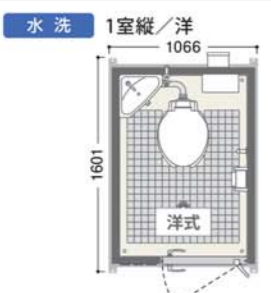
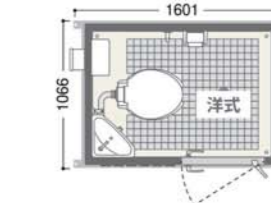

〈特記事項〉 ●パッケージ製品の仕様変更は承っておりません。 ●凍結の恐れのある地域では、現地で凍結防止策を施してください。 ●陶器便器類は別梱包出荷となります。
●建築確認申請が必要な設置場所の場合、構造計算書は提出できない製品です。 ●温水洗浄便座はお客様手配となります。レギュラーサイズの便座をご用意ください。
●2室タイプは右側面パネル、各室入口タイプは両側面パネルに窓が付きま。 (手洗室を除く)

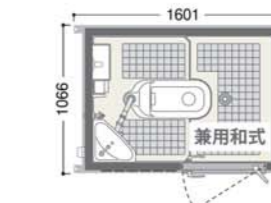
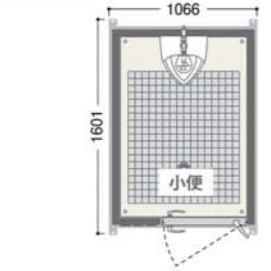
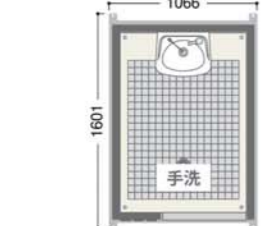
間取り	ベーシック 価格を抑えた ベーシックモデル	スタンダード 皆様に選ばれている 人気のプラン	アドバンスド より快適と安心を 兼ね備えたプラン
水洗 1室縦/洋 	TU-EP1W-T ベーシック 【商品番号】1570080 標準価格 ¥1,024,000 (税別/送料別) コンセント	TU-EP1W-T スタンダード 【商品番号】1572009 標準価格 ¥1,088,000 (税別/送料別) コンセント 換気扇 外鍵	TU-EP1W-T アドバンスド 【商品番号】1572088 標準価格 ¥1,202,000 (税別/送料別) コンセント 換気扇 外鍵 壁掛手洗器
水洗 1室横/洋 	TU-EP1W-Y ベーシック 【商品番号】1570060 標準価格 ¥1,024,000 (税別/送料別) コンセント	TU-EP1W-Y スタンダード 【商品番号】1570069 標準価格 ¥1,088,000 (税別/送料別) コンセント 換気扇 外鍵	TU-EP1W-Y アドバンスド 【商品番号】1572087 標準価格 ¥1,202,000 (税別/送料別) コンセント 換気扇 外鍵 壁掛手洗器
水洗 1室縦/兼用和 	TU-EP1J-T ベーシック 【商品番号】1570070 標準価格 ¥1,104,000 (税別/送料別)	TU-EP1J-T スタンダード 【商品番号】1570073 標準価格 ¥1,168,000 (税別/送料別) 換気扇 外鍵	TU-EP1J-T アドバンスド 【商品番号】1570074 標準価格 ¥1,282,000 (税別/送料別) 換気扇 外鍵 壁掛手洗器
水洗 1室横/兼用和 	TU-EP1J-Y ベーシック 【商品番号】1570050 標準価格 ¥1,104,000 (税別/送料別)	TU-EP1J-Y スタンダード 【商品番号】1570052 標準価格 ¥1,168,000 (税別/送料別) 換気扇 外鍵	TU-EP1J-Y アドバンスド 【商品番号】1570053 標準価格 ¥1,282,000 (税別/送料別) 換気扇 外鍵 壁掛手洗器
水洗 1室縦/小 	TU-EP1S-T ※入口ドア付 ベーシック 【商品番号】1570130 標準価格 ¥1,010,000 (税別/送料別)	TU-EP1S-T ※入口ドア付 スタンダード 【商品番号】1570136 標準価格 ¥1,044,000 (税別/送料別) 外鍵	
水洗 1室縦/手 	TU-EP1M-T ベーシック 【商品番号】1570160 標準価格 ¥878,000 (税別/送料別)		

※平面イラストはベーシックプランです。

ポンプ式簡易水洗仕様

ポンプ式簡易水洗

タンクに溜めた洗浄水を足踏みもしくは手押しポンプで汲み上げて少量の水で流し、便槽に溜めて汲み取る方式です。給水工事と排水配管工事が不要です。

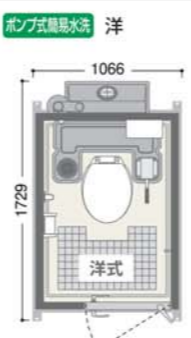
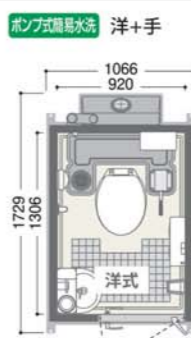
間取り	間取り	間取り
ポンプ式簡易水洗 洋 	TU-EP1F4W-C 【商品番号】1576050 標準価格 ¥1,328,000 (税別/送料別) W1066×D1729×H2503 重量 約250kg 給水タンク 58L 便槽 320L	ポンプ式簡易水洗 洋+手 

快適トイレ★★仕様 (NETIS登録製品)

TU-CTSH03

【商品番号】1537100
標準価格 オープン価格
 (税別/送料別)
 W1066×D1729×H2503
 重量 約250kg/給水タンク 58L/便槽 320L
 LEDセンサー照明、壁掛手洗器、鏡
 棚付二連紙巻器、化粧棚、握りバー
 擬音装置、便座除菌クリーナー

※快適トイレについてはP21をご覧ください。

寒冷地仕様

水洗

ヒーター付便器などを装備した寒冷地仕様をご用意しました。

洋式便器:ヒーター付便器・水抜併用方式 小便器:ヒーター付便器・カラン式

手洗器:固定コマ仕様 屋根:積雪仕様屋根(1mまで対応)

詳細はこちら



間取り	品目名	商品番号	標準価格(税別/送料別)	主な仕様
2室/手+洋	TU-EPMW 寒冷地仕様	1572026	¥1,820,000	コンセント(各室)、換気扇(洋式室)、温水洗浄便座
2室各室入口/小+洋	TU-EPKW 寒冷地仕様	1572110	¥2,242,000	コンセント(各室)、換気扇(洋式室)、温水洗浄便座、壁掛手洗器(小便器)
2室各室入口/洋+洋	TU-EPWW-K 寒冷地仕様	1571059	¥2,272,000	コンセント(各室)、換気扇(各室)、温水洗浄便座
1室縦/洋	TU-EP1W-T 寒冷地仕様	1570084	¥1,358,000	コンセント、換気扇、温水洗浄便座、壁掛手洗器
1室横/洋	TU-EP1W-Y 寒冷地仕様	1570064	¥1,358,000	コンセント、換気扇、温水洗浄便座、壁掛手洗器

OPTION オプション

●特記事項) ●排水ユニットは対応していません。 ●ヒーター付便器の場合 浴室など水がかかったり、湿気が多い場所には設置しないでください。感電や故障の原因になります。水で丸洗いはしないでください。感電や故障の原因になります。電源はAC100Vを使用してください。火災や故障の原因になります。 ●水抜栓は別途ご用意ください。 ●凍結の恐れのある地域では、現地で凍結防止策を施してください。凍結による衛生機器類の破損につきましては弊社は責任を負いかねます。予めご了承ください。 ●積雪地域では、適時に雪下ろしを行ってください。一部商品において、積雪対応の屋根をご用意しております。尚、積雪対応の屋根の仕様は、積雪1m未満に限ります。

簡易水洗仕様

簡易水洗

水洗タイプより少ない水(約400ml)でし尿を流す簡易的な水洗トイレです。

し尿は便槽に溜めて汲み取ります。給水工事と便槽工事(水道設備工事店)が必要になります。別途、便槽をご用意ください。

間取り	品目名	商品番号	標準価格(税別/送料別)	主な仕様
2室/手+洋	TU-EPFMW ベーシック	1575030	¥1,432,000	コンセント(洋式室)
	TU-EPFMW スタンダード	1575033	¥1,494,000	コンセント(洋式室)、換気扇(洋式室)、外鍵(洋式室)
	TU-EPFMW アドバンスド	1575037	¥1,652,000	コンセント(洋式室)、換気扇(洋式室)、外鍵、入口ドア
2室/小+洋	TU-EPFSW ベーシック	1575045	¥1,548,000	コンセント(洋式室)
	TU-EPFSW スタンダード	1572102	¥1,612,000	コンセント(洋式室)、換気扇(洋式室)、外鍵(洋式室)
	TU-EPFSW アドバンスド	1572103	¥1,882,000	コンセント(洋式室)、換気扇(洋式室)、外鍵、入口ドア、壁掛手洗器
2室各室入口/小+洋	TU-EPFSW-K ベーシック ※入口ドア付	1577046	¥1,904,000	コンセント(洋式室)
	TU-EPFSW-K スタンダード ※入口ドア付	1577049	¥2,002,000	コンセント(洋式室)、換気扇(洋式室)、外鍵
	TU-EPFSW-K アドバンスド ※入口ドア付	1577050	¥2,240,000	コンセント(洋式室)、換気扇(洋式室)、外鍵、壁掛手洗器
2室各室入口/洋+洋	TU-EPFWW-K ベーシック	1577055	¥1,942,000	コンセント
	TU-EPFWW-K スタンダード	1577060	¥2,070,000	コンセント、換気扇、外鍵
	TU-EPFWW-K アドバンスド	1577061	¥2,308,000	コンセント、換気扇、外鍵、壁掛手洗器
1室縦/洋	TU-EP1FW-T ベーシック	1575080	¥1,122,000	コンセント
	TU-EP1FW-T スタンダード	1572100	¥1,186,000	コンセント、換気扇、外鍵
	TU-EP1FW-T アドバンスド	1572101	¥1,300,000	コンセント、換気扇、外鍵、壁掛手洗器

OPTION オプション ■パーテーション ■網戸 ■屋根ガルバリウム鋼板製カバナー ■積雪仕様屋根 ■簡易水洗対応温水洗浄便座

TU-iX series

イクスシリーズ

機能性に優れたスタンダードな仮設トイレ

1つの本体で洋式便器、小便器、手洗器の交換が可能な「スマートアタッチ」機構を搭載。フォークリフトに乗ったまま爪を挿入できる二重便槽等のオプションをご用意しております。

水洗 簡易水洗 ポンプ式簡易水洗 非水洗

4種類の洗浄方式よりお選びいただけます。



製品詳細や図面ダウンロードはWEBへ。



TU-CTiXF4
TU-CTiX



TU-iXF4W



TU-iXWH



POINT 1

パネルに凹凸を設けることで、剛性がアップ。側面と後面、便槽の四隅に手掛けを備え、ハンドリング性に優れています。



POINT 2

LEDセンサー照明は、2WAY式となっており、AC100V電源接続と乾電池どちらでもご使用いただけます。



POINT 3

工具なしでドアの吊入れ替え（右吊り・左吊り）が可能です。



標準仕様



ポンプ式簡易水洗 TU-iXF4W

【商品番号】1540220 洋
標準価格 ¥476,000 (税別/送料別)
W845×D1555×H2473/重量約103kg
給水タンク60L/便槽330L
陶器製洋式便器
※ポンプ補助レバーはオプションです。



ポンプ式簡易水洗 TU-iXFUW

【商品番号】1540210 洋
標準価格 ¥420,000 (税別/送料別)
W845×D1555×H2473/重量約100kg
便槽330L
※給水用ポリタンクは別途ご用意ください。
※ポンプ補助レバーはオプションです。



ポンプ式簡易水洗 TU-iXF4

【商品番号】1540100 兼用和
標準価格 ¥418,000 (税別/送料別)
W845×D1555×H2473/重量約98kg
給水タンク75L/便槽330L



水洗 TU-iXWH

【商品番号】1541200 洋
標準価格 ¥406,000 (税別/送料別)
W845×D1151×H2113/重量約86kg



水洗 TU-iXSH

【商品番号】1541320 小
標準価格 ¥318,000 (税別/送料別)
W845×D1151×H2113/重量約79kg



水洗 TU-iXJH

【商品番号】1541100 兼用和
標準価格 ¥396,000 (税別/送料別)
W845×D1151×H2113/重量約96kg



水洗 TU-iXMH

【商品番号】1541400 手
標準価格 ¥280,000 (税別/送料別)
W845×D1151×H2113/重量約74kg
※標準仕様ではドアは付いておりません。



簡易水洗 TU-iXFW

【商品番号】1543200 洋
標準価格 ¥632,000 (税別/送料別)
W845×D1555×H2473/重量約113kg
便槽330L



非水洗 TU-iXS

【商品番号】1542320 小
標準価格 ¥360,000 (税別/送料別)
W845×D1555×H2473/重量約97kg
便槽330L

スマートアタッチ機構で利便性UP

1つの本体で洋式便器、小便器、手洗器の付け替えが可能な「スマートアタッチ」機構。
一人で簡単に着脱でき、工具も必要ありません。

工具不要でカンタンに着脱

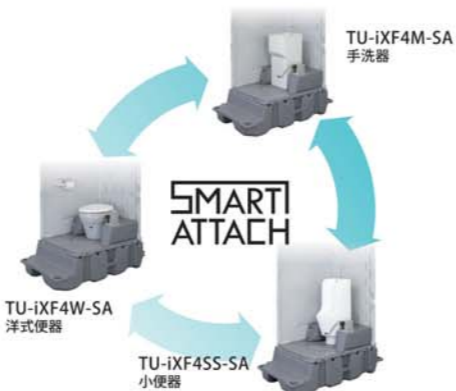

ポンプ式簡易水洗 TU-iXF4W-SA

【商品番号】1540200 洋
標準価格 ¥518,000 (税別/送料別)
W845×D1555×H2473 / 重量 約98kg
給水タンク60L / 便槽330L
樹脂製洋式便器
●様々な体格の方に使いやすい、
エロンゲートサイズの洋式便器を採用。



ポンプ式簡易水洗 TU-iXF4SS-SA

【商品番号】1540520 小
標準価格 ¥522,000 (税別/送料別)
W845×D1555×H2473 / 重量 約98kg
給水タンク60L / 便槽330L



ポンプ式簡易水洗 TU-iXF4M-SA

【商品番号】1540300 手
標準価格 ¥492,000 (税別/送料別)
W845×D1555×H2473 / 重量 約93kg
給水タンク60L / 便槽330L
※標準仕様ではドアは付いて
おりません。

快適トイレ★仕様

※快適トイレについてはP21をご覧ください。



ポンプ式簡易水洗 TU-CTiXF4

【商品番号】1536100 洋
オープン価格 (税別/送料別)
W845×D1555×H2473 / 重量 約103kg
給水タンク60L / 便槽330L



ポンプ式簡易水洗 TU-CTiXFUM

【商品番号】1536150 手
オープン価格 (税別/送料別)
W845×D1555×H2473 / 重量 約93kg
給水タンク20L / 排水タンク330L
※標準仕様ではドアは付いておりません。



[連棟イメージ]
※写真はポンプ式簡易水洗タイプです。



水洗 TU-CTiX

【商品番号】1536200 洋
オープン価格 (税別/送料別)
W845×D1555×H2473 / 重量 約103kg



水洗 TU-CTiXM

【商品番号】1536300 手
オープン価格 (税別/送料別)
W845×D1555×H2473 / 重量 約87kg
※標準仕様ではドアは付いておりません。

OPTION ITEM オプションアイテム

ルーバーフェンス

施工方法を動画
でご覧いただけ
ます。



point1

部品点数を最適化し、業界トップクラスの施工性。
L字3スパンの場合、施工時間は約10分。

point2

パネルカラーをトイレの側面と合わせ、統一感
を持たせました。縦リブを増やし強度アップ。

point3

専用金具を使って、パネルや補強線をしっかり固定。
ぐらつきを抑えます。



使用イメージ



NETIS
登録製品



自立式パーテーション トイレブラインド 連棟金具 UV除菌消臭器 ※洋式便器の蓋にお客様にて
取付となります。※USB充電方式

換気扇 (電源:AC100V) コンセント (配線無し・BOXのみ) 側面吊具 側面取手 手洗スタンド
工事現場の環境改善に必須アイテム。
※詳しくはP35をご覧ください。

ポンプ式簡易水洗 非水洗



二重便槽
●リフトの爪を容易に全挿入可能
●タンク底部に勾配(後方へ)があるため、汲み取りが容易
●取手は四隅と左右側面の計6箇所
●底部が破損しても汚水が漏洩しない
●パレットのみの交換が可能



防臭・防虫剤
※詳しくはP35をご覧ください。



便槽固定金具
※M8アンカーをお客様にてご手配ください。
※二重便槽にはご使用いただけません。



水洗架台
サイズ:W845×D1135×H250
材質:HDPE
■フラッシュバルブ



簡易水洗
■便槽固定金具
■電動ベンチレーター
■二重便槽
■二重便槽凍結防止ヒーター

標準データ	ポンプ式簡易水洗タイプ	フロア / PE	吊り金具 / スチール(亜鉛めっき)	照明器具 / LED(センサー)	汲取口キャップ / PE
屋根 / PE(採光仕様)	ドア / PP+PE	便槽 / PE	オートヒンジ(ネ / ステンレス)	棚付紙巻器 / PP	紛失防止ストラップ / PE
前面パネル / PP+PE	側面パネル / PP+PE	洗浄ポンプ / PP(ABS)	給水タンク / PE	給水口キャップ / PE	給水タンクドレンキャップ / PE

※標準データは「標準仕様」です。「快適トイレ仕様」は設備が多少異なります。
〈特記事項〉 ●便槽ドレンはオプションとなります。 ●照明器具を乾電池で使用の場合は、単3形アルカリ乾電池が2本必要となります。TU-CTiXF4、TU-CTiXMは警音装置に単3形アルカリ乾電池が3本必要となります。
●建築確認申請が必要な設置場所の場合、構造計算書は提出できない製品です。 ●凍結の恐れのある地域では、現地で凍結防止策を施してください。

工事現場の 環境整備をサポート

ハマネツでは、工事現場の環境改善のため、国土交通省の「快適トイレ」適合品や、新技術としてNETISに登録された製品を数多く取り揃えております。これらの製品を導入することにより、作業員の職場環境改善の他、現場の評価アップ、費用計上など多くのメリットを受けることができます。

近年では、国のみならず、多くの都道府県直轄工事でも快適トイレの使用が義務化されています。

詳しくは営業所までお問い合わせください。



ハマネツ製品対応表

頁数	品名	規格	快適トイレ 認定マーク	快適トイレ																	NETIS登録製品	
				1 快適トイレに求める機能						2 付属品として備えるもの					3 推奨する仕様、付属品						技術名称	NETIS登録番号
				1	2	3	4	5	6	7	8	9	10	11	12	13	14	15	16	17		
P17	TU-IXシリーズ	TU-CTIXF4	★	○	○	○	○	○	○	○	○	○	○	○	○	○	○	○	○	手洗場一体型 レストルーム	KT-210015-VE	
		TU-CTIX	★	○	○	※1	○	○	○	○	○	○	○	○	○	○	○	○	○			
P23	TU-IXシリーズCTWIX	TU-CTWIXF4	★★	○	○	○	○	○	○	○	○	○	○	○	○	○	○	○	手洗場一体型 レストルーム	KT-210015-VE		
		TU-CTWIX	★★	○	○	※1	○	○	○	○	○	○	○	○	○	○	○	○				
P11	エポックトイレ	TU-CTSH03	★★	○	○	○	○	○	○	○	○	○	○	○	○	○	○	○	手洗場一体型 レストルーム	KT-210015-VE		
P25	ネクストイレ ライト2	TU-CTLT2F4	★★	○	○	○	○	○	○	○	○	○	○	○	○	○	○					
P26	ネクストイレ ドゥース	TU-CTDF4	★★	○	○	○	○	○	○	○	○	○	○	○	○	○	○	○	手洗場一体型 レストルーム	KT-210015-VE		
		TU-CTD	★★	○	○	※1	○	○	○	○	○	○	○	○	○	○	○	○				
P33	ルークトイレ	TU-CTRKFU	★★	○	○	○	○	○	○	○	○	○	○	○	○	○	○	○	手洗場一体型 レストルーム	KT-210015-VE		
P29	車載トイレ	TU-CTLF4	★★	○	○	○	○	○	○	○	○	○	○	○	○	○	○					
P31	車載休憩所	RU-RR1																	車載休憩所	KT-210013-A		
P20	ルーバーフェンス																		ルーバーフェンスのバーテージョン	KT-220186-A		

※1 水洗タイプは便器内に封水を溜めることで臭いの逆流を防止しております。
 ※2 快適トイレ購入時に防臭・防虫剤(P35)が1回分付属しておりますが、2回目以降のご使用の際はご購入いただくことになります。

快適トイレ

快適トイレの標準仕様イメージ

国土交通省は建設現場を男女共に働きやすい環境とする取り組みを進めており、男女共に快適に使用できる仮設トイレを「快適トイレ」と名付けています。建設現場に導入するにあたり次の仕様項目が設定されています。(1と2は必須項目)



1 快適トイレに求める機能

- 1 洋式(洋風)便器
- 2 水洗及び簡易水洗機能 (し尿処理装置を含む)
- 3 臭い逆流防止機能
- 4 容易に開かない施錠機能
- 5 照明設備
- 6 衣類掛け等のフック、又は荷物の置ける棚 (耐荷重を5kg以上とする)

2 付属品として備えるもの

- 7 現場に男女がいる場合に男女別の明確な表示
- 8 周囲からトイレの入口が直接見えない工夫
- 9 サニタリーボックス (女性用トイレに必ず設置)
- 10 鏡と手洗器
- 11 便座除菌クリーナー等の衛生用品

3 推奨する仕様、付属品

- 12 便房内寸法900×900mm以上(面積ではない)
- 13 擬音装置(機能を含む)
- 14 着替え台
- 15 臭気対策機能の多重化
- 16 室内温度の調整が可能な設備
- 17 小物置き場 (トイレトベーパー予備置き場等)
※国土交通省ホームページより 2020年8月一部改定



※写真はTU-CTWIXF4です。

「快適トイレ認定マーク」は、NPO法人日本トイレ研究所が発行しているマークです。上記1~7を全て標準装備している場合(8から11は別途オプションでも可能、8と10は現場対応でも構わない)は星1つ、これらの条件に加え、12から17のうち、12を含む3つ以上の仕様を標準装備している場合は星2つとなります。

NETIS登録製品

NETISとは

NETIS(新技術情報提供システム)とは、有用な新技術の公共事業への活用を促進する目的で整備された、国土交通省のデータベースシステムです。新技術に関する情報の収集・共有化、直轄工事などでの活用導入の手続き、効果の検証・評価、さらなる改良と技術開発という一連の流れが体系化されています。

新技術に関する情報は、全国の地方整備局や工事事務所で共有され、その技術は、国や地方自治体が行う公共工事全般で積極的に利用されています。

国土交通省では、直轄工事における新技術の活用を推進しており、2020年度より、ICT活用工事等で活用する技術やNETIS登録技術等の新技術の活用が原則として義務化されています。

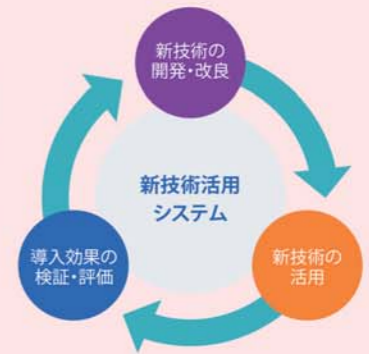

NETIS登録製品導入のメリット

NETIS登録技術を活用した施工を行った場合、工事が完成した段階で発注者により採点される「請負工事成績評定」における加点の対象となります。施工のコスト削減や工期短縮の実現などにより質の高い施工実績を残すことで、次回の入札に有利となる評価や、事務所の表彰対象・配置技術者への評価につながります。

請負工事成績評定の加点は、下記の通り技術の活用段階と、主任技術評価官の判断によって決定されます。

活用段階	識別番号	主任技術評価官の判断	配点	実加点(配点×40%)
評価情報が掲載されていない技術	末尾が-A	活用の効果が相当程度	3点	1.2点
		活用の効果が一定程度	2点	0.8点
		活用の効果が従来技術と同程度	1点	0.4点
継続審査等の対象となった技術	末尾が-VR	活用の効果が相当程度	2点	0.8点
		活用の効果が一定程度	1点	0.4点
		活用の効果が従来技術と同程度	0点	0点
継続審査等の対象としない技術	末尾が-VE	活用の効果が相当程度	2点	0.8点
		活用の効果が一定程度	1点	0.4点
		活用の効果が従来技術と同程度	0点	0点

TU-iX series

イクスシリーズ CTWiX

洋式・手洗の2つの機能を満たした ワンストップトイレ

1つの本体に、洋式便器、手洗器の2つの機能を搭載。広い室内と、国土交通省の快適トイレの条件を満たした、どなたでも快適に使用できるトイレです。

水洗 ポンプ式簡易水洗 2種類の洗浄方式よりお選びいただけます。



製品詳細や図面ダウンロードはWEBへ。



〔内観/ポンプ式簡易水洗〕
衛生面に配慮し洗浄用フットレバーを採用しています。



〔内観/水洗〕



〔外観/水洗〕
架台を標準装備しています。

室内装備

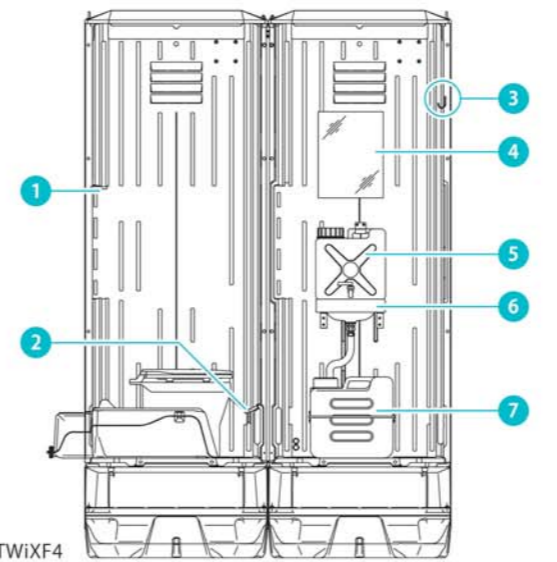

TU-CTWiX4

- | | |
|-------------|-------------|
| 1 化粧棚 | 5 手洗給水タンク |
| 2 ポンプフットレバー | 6 手洗器 |
| 3 小物掛けフック | 7 手洗排水ポリタンク |
| 4 鏡 | |

※照明器具、擬音装置、棚付二連紙巻器、便座クリーナーを標準装備しています。

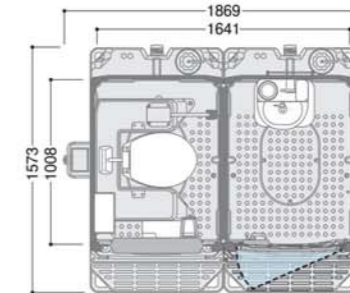

ポンプ式簡易水洗 TU-CTWiX4

【商品番号】1535000 洋+手
オープン価格 (税別/送料別)
W1869×D1573×H2533/重量約202kg
給水タンク 洋60L/手洗給水タンク10L
便槽320L

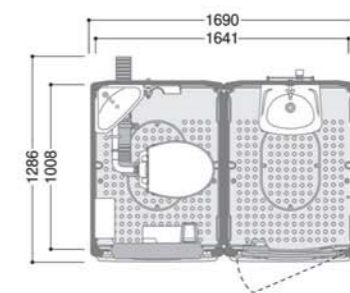

水洗 TU-CTWiX

【商品番号】1535100 洋+手
オープン価格 (税別/送料別)
W1690×D1286×H2363/重量約176kg

※快適トイレについてはP21をご覧ください。

POINT 1

二重便槽を標準装備。リフトの爪が容易に全挿入可能で移動しやすく、汚水漏洩の心配もありません。

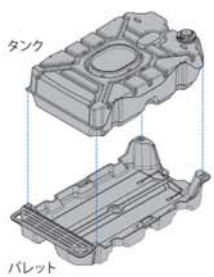

POINT 2

外観にデザインパネルを採用することで、仮設トイレのイメージを払拭しました。男女ビクトサインは切り替え可能です。



POINT 3

LEDセンサー照明は、2WAY式となっており、AC100V電源接続と乾電池どちらでもご利用いただけます。



OPTION ITEM

オプションアイテム



ルーバーフェンス
※詳しくはP20をご覧ください。



自立式パーテーション



防臭・防虫剤
※詳しくはP35をご覧ください。



UV除菌消臭器
※洋式便器の蓋にお客様にて取付となります。
※USB充電方式



側面吊具

- コンセント
配線無し
- 蓋付防水コンセント
配線無し
- 換気扇
電源: AC100V
- 着替え台
- 暖房便座

標準データ ポンプ式簡易水洗タイプ

屋根 / PE (採光仕様)	オートヒンジパネル / ステンレス	照明器具 / LED (センサー)	手洗器 / FRP	ビクトサイン / アクリル (男女差替式)
前面パネル / PP+PE	ドアラッチ / AES	棚付二連紙巻器 / ABS	手洗給水タンク / PE	デザインパネル / アルミ複合板
後面パネル / PP+PE	吊り金具 / スチール (亜鉛めっき)	給水口キャップ / PE	手洗排水タンク / PE	擬音装置 / ABS
側面パネル / PP+PE	便槽 / PE	給タンクドレンキャップ / PE	鏡 / アクリル (W300×H400)	ポンプ補助レバー / ステンレス (フットレバー)
フロア / PE	洗浄ポンプ / PP (ABS)	汲取口キャップ / PE	化粧棚 / PP	
ドア / PP+PE	給水タンク / PE	耐炎防止ストラップ / PE	便座除菌クリーナー / ABS, PC	

〈特記事項〉 ● 便槽ドレンはオプションとなります。 ● 照明器具を乾電池で使用する場合は、単3形アルカリ乾電池が2本、擬音装置に単3形アルカリ乾電池が3本必要となります。 ● 建築確認申請が必要な設置場所の場合、構造計算書は提出できない製品です。 ● 凍結の恐れのある地域では、現地で凍結防止策を施してください。

NEX Light 2

ネクストイレ ライト2

ハウス型のゆったりとした次世代トイレ

洋式便器、小便器、手洗器を標準装備しています。
リニューアルで室内が広くなった、国土交通省快適トイレ適合品です。
メンテナンス性も向上しました。

ポンプ式簡易水洗



製品詳細や図面
ダウンロードは
WEBへ。



NEX Douce

ネクストイレ ドゥース

ゆったりとした快適空間を創造するトイレ

広々とした室内には、洋式便器、更衣室(フリースペース)、カウンター付手洗器を
別々に設置しました。清潔で快適な室内は女性も安心してご利用いただけます。

水洗 ポンプ式簡易水洗 2種類の洗浄方式より
お選びいただけます。



製品詳細や図面
ダウンロードは
WEBへ。



アイボリー

木目



[室内]

[洋式便器]

[窓]

[手洗器]

[照明]



アイボリー

木目



[室内/ポンプ式簡易水洗]



[手洗器/ポンプ式簡易水洗] [更衣室]

POINT 1

ゆったりとした室内と
汲み取りやすさなどの
機能性を実現しました。



POINT 2

剛性感のある躯体にすっきりと環境に調和するデザ
インが特徴です。

室内装備

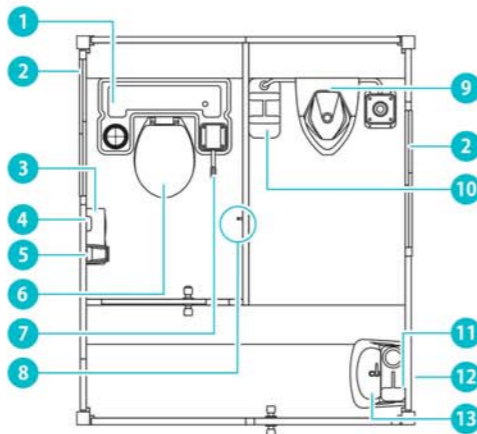

- | | |
|----|------------|
| 1 | 洋式便器用給水タンク |
| 2 | 窓 |
| 3 | 棚付二連紙巻器 |
| 4 | 擬音装置 |
| 5 | 便座除菌クリーナー |
| 6 | 洋式便器 |
| 7 | 洗浄ポンプ/レバー |
| 8 | 小物掛けフック |
| 9 | 小便器 |
| 10 | 小便器用給水タンク |
| 11 | 手洗器用給水タンク |
| 12 | 鏡 |
| 13 | 手洗器 |

標準データ

屋根	ガルバリウム鋼板	外壁断熱材	ウレタン	洗浄ポンプ/レバー	PP(ABS)/ステンレス	鏡	アクリル(W200×H300)
天井断熱材	井/化粧合板	フロア	樹脂ボード	手洗器用給水タンク	PE	棚付二連紙巻器	ABS
外壁断熱材	ウレタン	トイレフロア	合板(塗装)	汲取口キャップ	PE	汲取口	PE
内壁	カラー鋼板(指定色)張り	ド	ア/カラー鋼板+ウレタン	照明器具	LED	紛失防止ストラップ	PE
内扉	壁/カラー鋼板(クリーム)張り	便	槽/PE	窓	アルミ+型ガラス		

〈特記事項〉 ●積雪地域では、積雪が70cmを超えないよう、適時に雪下ろしを施してください。 ●建築基準法第22条区域の規定に適合する屋根の構造です。詳細につきましてはお問合せください。
●関係法令で定められた積載高さ制限3.8mを超えないようご注意ください。 ●擬音装置に単3形アルカリ乾電池が3本必要となります。
●凍結の恐れのある地域では、現地で凍結防止策を施してください。

POINT 1

ゆとりのある更衣室を標準装備し、女性
でも安心してご利用いただけます。

POINT 2

剛性感のある躯体にすっきりと環境に
調和するデザインが特徴です。

室内装備

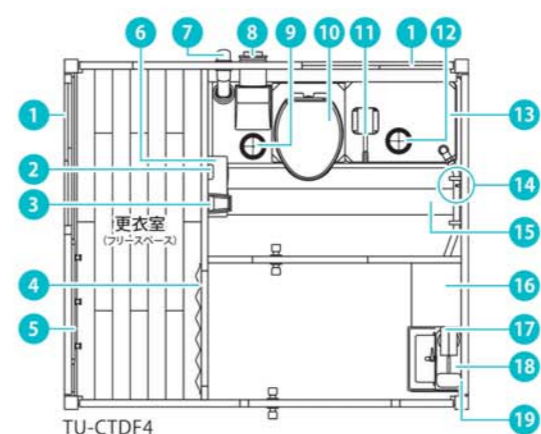

- | | | | |
|----|-----------|----|-----------|
| 1 | 窓 | 11 | 洗浄ポンプ/レバー |
| 2 | 擬音装置 | 12 | 給水タンク |
| 3 | 便座除菌クリーナー | 13 | 給水タンク |
| 4 | 間仕切カーテン | 14 | 小物掛けフック |
| 5 | ハンガーラック | 15 | ステップ |
| 6 | 棚付二連紙巻器 | 16 | カウンター付手洗器 |
| 7 | 臭突管 | 17 | 手洗照明 |
| 8 | 汲取口 | 18 | 手洗器用給水タンク |
| 9 | 点検口 | 19 | 鏡 |
| 10 | 便槽一体型洋式便器 | | |

標準データ ポンプ式簡易水洗タイプ

屋根	ガルバリウム鋼板	ド	ア/カラー鋼板+ウレタン	カウンター付手洗器/陶器(手洗器)、	給水	口/樹脂
天井断熱材	井/化粧合板	間仕切カーテン	ポリエステル	木製(カウンター、キャビネット)	点検	口/樹脂
外壁断熱材	ウレタン	ハンガーラック	EASA	給水タンク/鋼板	取	口/PVC
内壁	壁/カラー鋼板(指定色)張り	便器一体型便槽	FRP	照明器具(室内)/LED		
内扉	壁/カラー鋼板(クリーム)張り	洗浄ポンプ/レバー	PP(ABS)/ステンレス	照明器具(手洗)/LED		
外壁断熱材	ウレタン	手洗器用給水タンク	PE	窓	アルミ+型ガラス	
フロア	樹脂ボード/化粧材/ウレタン/樹脂ボード	棚付二連紙巻器	ABS	鏡	アクリル(W300×H400)	

〈特記事項〉 ●積雪地域では、積雪が70cmを超えないよう、適時に雪下ろしを施してください。 ●建築基準法第22条区域の規定に適合する屋根の構造です。詳細につきましてはお問合せください。
●「水洗タイプ」は暖房便座が標準仕様となります。 ●関係法令で定められた積載高さ制限3.8mを超えないようご注意ください。
●擬音装置に単3形アルカリ乾電池が3本必要となります。 ●凍結の恐れのある地域では、現地で凍結防止策を施してください。

NEX Universal

ネクストイレ ユニバーサル

誰もが安心して利用できるユニバーサルトイレ

スライドドア採用で開閉ラクラク。
広々とした室内は車椅子でも無理なく入室できます。



※非常用報知機、スロープはオプションです。



[室内/ポンプ式簡易水洗]



[手洗器/ポンプ式簡易水洗] [スロープ] ※オプション製品

水洗 ポンプ式簡易水洗 2種類の洗浄方式よりお選びいただけます。

製品詳細や図面ダウンロードはWEBへ。



POINT 1

車椅子でも十分に旋回できるスペースを確保。スライドドアで入退出もスムーズに行うことができます。

POINT 2

剛性感のある躯体にすっきりと環境に調和するデザインが特徴です。

POINT 3

親子便座を標準装備しています。手洗器はレバーハンドルを採用しています。

室内装備

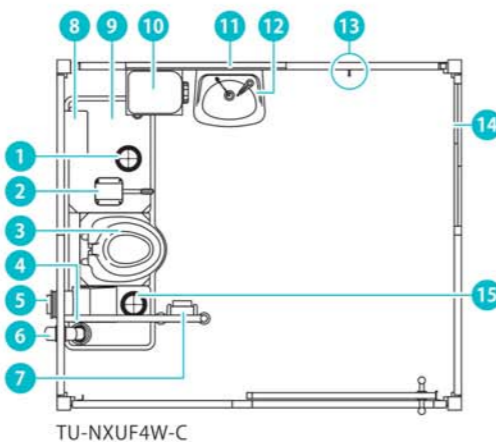

- | | |
|----|----------------|
| 1 | 給水口 |
| 2 | 洗浄ポンプ/レバー |
| 3 | 親子便座付便槽一体型洋式便器 |
| 4 | 手摺 |
| 5 | 汲出口 |
| 6 | 臭突管 |
| 7 | 紙巻器 |
| 8 | 化粧棚 |
| 9 | 給水タンク |
| 10 | 手洗器用給水タンク |
| 11 | 鏡 |
| 12 | 手洗器 |
| 13 | 小物掛けフック |
| 14 | 窓 |
| 15 | 点検口 |

標準データ ポンプ式簡易水洗タイプ

屋根/ガルバリウム鋼板
天井断熱材/ウレタン
外壁/カラー鋼板(指定色)張り
外壁断熱材/ウレタン

フローア/樹脂ボード
スライドドア/カラー鉄板+ウレタン
便器一体型便槽/FRP
洗浄ポンプ/レバー/PP(ABS)/SUS
手洗器用給水タンク/PE
給水タンク/ステンレス

照明器具/LED
紙巻器/ABS
窓/アルミ+型ガラス
鏡/アクリル(W300×H600)
化粧棚/ABS
手摺/ステンレス

給水口/樹脂
点検口/樹脂
汲出口/PVC

〈特記事項〉 ●積雪地域では、積雪が70cmを超えないよう、適時に雪下ろしを施してください。 ●建築基準法第22条区域の規定に適合する屋根の構造です。詳細につきましてはお問合せください。 ●関係法令で定められた積載高さ制限3.8mを超えないようご注意ください。 ●凍結の恐れのある地域では、現地で凍結防止策を施してください。

ネクストイレ ライト2 (快適トイレ★★仕様・NETIS登録製品)

※快適トイレについてはP21をご覧ください。

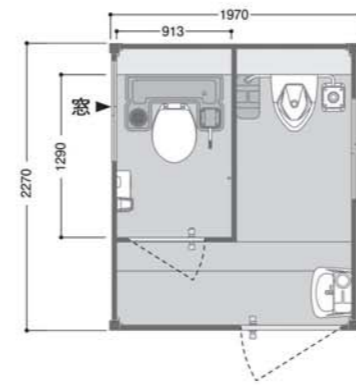

ポンプ式簡易水洗 ライト2/アイボリー
TU-CLTL2F4
【商品番号】1539311 洋+小+手
オープン価格(税別/送料別)
W1970×D2270×H2705/重量約800kg
給水タンク 洋58L、小20L、手10L/便槽 洋320L、小320L

ポンプ式簡易水洗 ライト2/木目
TU-CLTL2F4
【商品番号】1539310 洋+小+手
オープン価格(税別/送料別)
W1970×D2270×H2705/重量約800kg
給水タンク 洋58L、小20L、手10L/便槽 洋320L、小320L

ネクストイレ ドゥース (快適トイレ★★仕様・NETIS登録製品)

※快適トイレについてはP21をご覧ください。

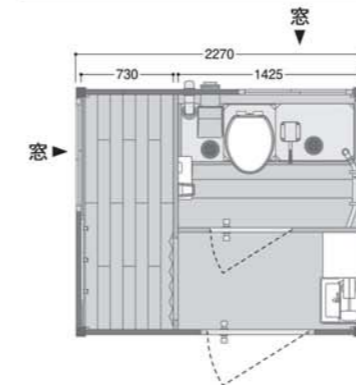

ポンプ式簡易水洗 ドゥース/アイボリー
TU-CTDF4
【商品番号】1539100 洋+手+更衣室
オープン価格(税別/送料別)
W2270×D1970×H2705/重量約710kg
給水タンク 洋40L、手10L/便槽140L

ポンプ式簡易水洗 ドゥース/木目
TU-CTDF4
【商品番号】1539101 洋+手+更衣室
オープン価格(税別/送料別)
W2270×D1970×H2705/重量約710kg
給水タンク 洋40L、手10L/便槽140L

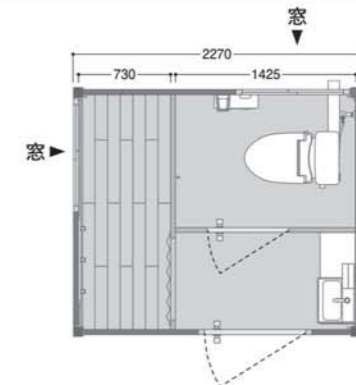

水洗 ドゥース/アイボリー
TU-CTD
【商品番号】1539200 洋+手+更衣室
オープン価格(税別/送料別)
W2270×D1970×H2705/重量約710kg

水洗 ドゥース/木目
TU-CTD
【商品番号】1539201 洋+手+更衣室
オープン価格(税別/送料別)
W2270×D1970×H2705/重量約710kg

ネクストイレ ユニバーサル

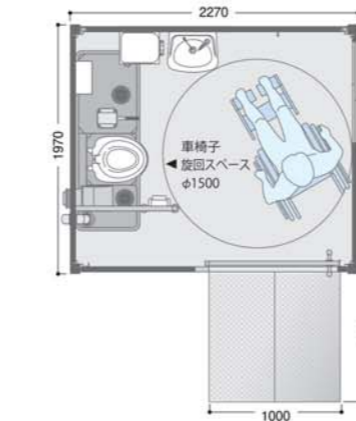

ポンプ式簡易水洗 ユニバーサル/アイボリー
TU-NXUF4W-C
【商品番号】1591001 洋+手
オープン価格(税別/送料別)
W2270×D1970×H2705/重量約630kg
給水タンク 洋40L、手20L/便槽120L

ポンプ式簡易水洗 ユニバーサル/木目
TU-NXUF4W-C
【商品番号】1591002 洋+手
オープン価格(税別/送料別)
W2270×D1970×H2705/重量約630kg
給水タンク 洋40L、手20L/便槽120L

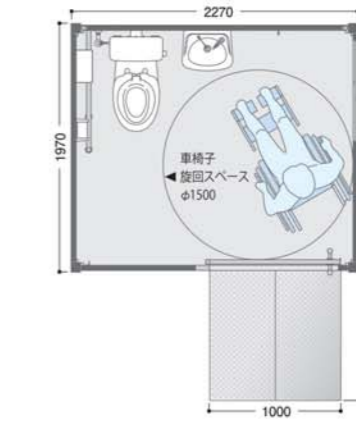

水洗 ユニバーサル/アイボリー
TU-NXUW
【商品番号】1591101 洋+手
オープン価格(税別/送料別)
W2270×D1970×H2705/重量約620kg

水洗 ユニバーサル/木目
TU-NXUW
【商品番号】1591102 洋+手
オープン価格(税別/送料別)
W2270×D1970×H2705/重量約620kg

OPTION ITEM オプションアイテム



非常用報知器
ユニバーサル用
サイズ:W104×D125×H215



踊り場・スロープ
ユニバーサル用
踊り場:W1100×D1150
スロープ:W1000×D1100



防臭・防虫剤
※詳しくはP35をご覧ください。



UV除菌消臭器
ライト2、ドゥース対応
※洋式便器の蓋にお客様にて取付となります。
※USB充電方式

- 温水洗浄便座
- 換気扇
電源: AC100V
- コンセント
- 網戸
- 踊り場ガイド
ユニバーサル用
W1090×D93×t3.2
- スロープガイド
ユニバーサル用
W880×D70×t3.2

TU-L series

車載トイレ

移動を必要とする工事に最適なトイレ

道路工事などで重要となる、法令遵守、機動性、安全性、快適性、デザイン性をすべて解決しました。「トイレに見えないデザイン」も魅力です。

ポンプ式簡易水洗



製品詳細や図面ダウンロードはWEBへ。



POINT 1

道路交通法(軽トラック積載時、全高2500未満)をクリアした、道路工事などに最適な車載トイレです。

POINT 2

国土交通省の快通トイレ適合品です。また、新技術情報提供システム(NETIS)に登録されています。

POINT 3

屋根には採光を取り入れており、明るい室内で快適にご利用いただけます。



【使用時】

※屋根は上げた状態で使用。 ※昇降用タラップは標準装備。
※ベルト固定方法はイメージです。製品固定用のベルトは付属されておりません。



軽トラック積載時全高2500未満(道路交通法)



【走行イメージ】
・本体をラッシングベルト等で車輻に固定してください。
・屋根を閉じて本体に固定してください。
・昇降用タラップをラッシングベルト等で本体に固定してください。



【高速道路での使用イメージ】
設置については法令遵守にてお願いします。

快適トイレ★★仕様 (NETIS登録製品)

※快適トイレについてはP21をご覧ください。

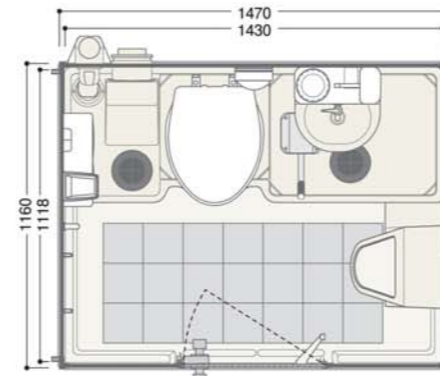

ポンプ式簡易水洗

TU-CTLF4 小便器付

【商品番号】1538111 洋+小+手
オープン価格(税別/送料別)
W1470×D1160×H2064(屋根閉時全高H1783)
重量約141kg
給水タンク洋40L、手10L
便槽120L



【小便器】

室内装備



- 1 洋式便器
- 2 洗浄ポンプ/レバー
- 3 手洗器
- 4 手洗器用給水タンク
- 5 給水口
- 6 点検口
- 7 棚付二連紙巻器
- 8 握りバー
- 9 小物掛けフック
- 10 臭突管
- 11 照明器具
- 12 換気ガラリ
- 13 便座除菌クリーナー
- 14 鏡
- 15 ジョイントすのこ
- 16 小便器

※擬音装置を標準装備しています。

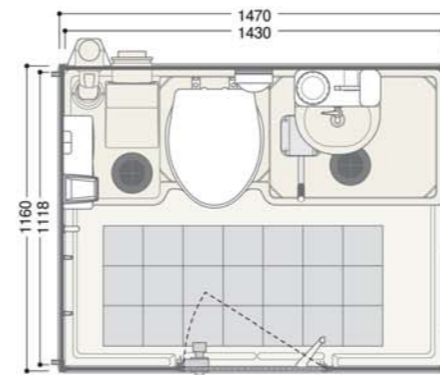

ポンプ式簡易水洗

TU-CTLF4

【商品番号】1538100 洋+手
オープン価格(税別/送料別)
W1470×D1160×H2064(屋根閉時全高H1783)
重量約135kg
給水タンク洋40L、手10L
便槽120L



【容易に開かない施錠機能】



【男女別の明確な表示】

室内装備



- 1 洋式便器
- 2 洗浄ポンプ/レバー
- 3 手洗器
- 4 手洗器用給水タンク
- 5 給水口
- 6 点検口
- 7 棚付二連紙巻器
- 8 握りバー
- 9 小物掛けフック
- 10 臭突管
- 11 照明器具
- 12 換気ガラリ
- 13 便座除菌クリーナー
- 14 鏡
- 15 ジョイントすのこ

※擬音装置を標準装備しています。

OPTION ITEM

オプションアイテム



パーテーション



▲設置方法を動画でご覧いただけます。



着替え台



サニタリーボックス



防臭・防虫剤

※詳しくはP35をご覧ください。



UV除菌消臭器

※洋式便器の蓋にお客様にて取付となります。
※USB充電方式

屋根の開き方



①屋根閉閉金具。

②屋根閉閉金具を引き上げ解除します。

③解除すると屋根がゆっくり開きます。

標準データ

屋根	FRP(採光仕様)	便器一体型便槽	FRP	換気ガラリ	ステンレス	給水	口/樹脂
外壁	アルミ+PS+FRP	洗浄ポンプ/レバー	PP(ABS)/ステンレス	握りバー	ABS	点検	口/樹脂
フロア	FRP	手洗器	FRP	昇降用タラップ	アルミ	汲取	口/PVC
パネル	枠/アルミ	手洗器用給水タンク	PE	屋根閉閉金具	ステンレス		
ドア	アルミ+PS+FRP	照明器具	LED(センサー)	運搬用取手	ステンレス		
ロック	錠/ステンレス	紙巻器	ABS	タラップ固定ベルト	ポリエステル		

〈特記事項〉 ●し尿運搬につきましては法律に基づき適切に行ってください。 ●車輻は別途ご用意ください。
●照明器具に単1形アルカリ乾電池が3本、擬音装置に単3形アルカリ乾電池が3本必要となります。
●建築確認申請が必要な設置場所の場合、構造計算書は提出できない製品です。 ●凍結の恐れのある地域では、現地で凍結防止策を施してください。

Refresh Room

車載休憩所

移動を必要とする工事の環境改善に

軽トラックに積載できるため、道路工事など移動を必要とする工事に最適な車載休憩所です。広々とした室内は2名同時にご利用いただけます。



NETIS
登録製品

製品詳細や図面
ダウンロードは
WEBへ。



【使用時】
※屋根は上げた状態で使用。※ベルト固定方法はイメージです。製品固定用のベルトは付属されておりません。
※昇降用タラップは標準装備。走行時は室内へ格納します。



【背面デザイン】



【ご利用イメージ】
※道路交通法を遵守し必ず停車時にてご利用ください。走行時には室内利用しないでください。

CROSS Universal

クロスシリーズ ユニバーサル

水洗 ポンプ式簡易水洗 2種類の洗浄方式よりお選びいただけます。

様々なシーンで使えるユニバーサルトイレ

スライドドアとスロープを標準装備。
イベント・介護・観光・スポーツ分野など様々なシーンで活躍します。



製品詳細や図面
ダウンロードは
WEBへ。



【室内/ポンプ式簡易水洗】



【ドア取手】

POINT 1

明るく広々とした室内は、2名同時にご利用できます。快適に過ごしていただくために内装にこだわりました。

POINT 2

車載式なので、簡単に移動できます。屋根が開閉することで、道路交通法の高さ制限もクリアしています。

室内装備



【室内】

- | | |
|---|------------|
| 1 | 確認窓 |
| 2 | 鏡 |
| 3 | 折りたたみ式テーブル |
| 4 | 昇降用タラップ |
| 5 | ヘルメットホルダー |
| 6 | 折りたたみ式椅子 |
| 7 | 照明器具 |
| 8 | ジョイントすのこ |
| 9 | 換気ガラリ |

※走行時にはテーブル、椅子、タラップを付属のバンド等でしっかりと固定してください。

標準データ

屋根 FRP(採光仕様)
外壁 アルミ+PS+FRP
フロア FRP
パネル 枠/アルミ
ドア アルミ+PS+FRP

ドアロック錠/ステンレス
照明器具/LED(センサー)
換気ガラリ/ステンレス
昇降用タラップ/アルミ
屋根開閉金具/ステンレス

運搬用取手/ステンレス
タラップ固定ベルト/ポリエステル
折りたたみ式テーブル天板/PB+PET 化粧板
折りたたみ式テーブル金具/銅板
折りたたみ式椅子/天然木+アルミ

確認窓/アクリル+アルミ
鏡/アクリル(W300×H400)
ヘルメットホルダー/ABS

〈特記事項〉 ●車輦は別途ご用意ください。 ●照明器具に単1形アルカリ乾電池が3本必要となります。 ●建築確認申請が必要な設置場所の場合、構造計算書は提出できない製品です。

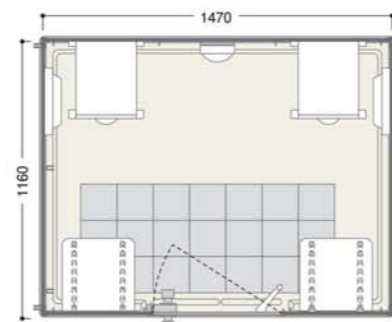

RU-RR1

【商品番号】1240001 休憩所
オープン価格(税別/送料別)
W1470×D1160×H2064(屋根開時全高H1783)
重量 約123kg

OPTION ITEM オプションアイテム



送風ダクトカバー
※スポットクーラー、発電機等の電源は別途ご手配ください。

POINT 1

スロープを備え、段差無しで室内へ入ることができ、車椅子利用者が安心して利用することができます。広々とした室内は親子での利用も可能です。

POINT 2

2tトラックで運搬可能なので、搬入経路が狭い設置場所や狭小地にも設置できます。スペースを取らないので、ヤードでの管理にも適しています。

POINT 3

簡単に汲み取りやメンテナンスができる便槽構造になっています。汲み残しが無くなり、臭い軽減にもつながります。傷がついたときなど簡単にパネル交換可能です。

OPTION ITEM

オプションアイテム



鏡付き手洗器
※ポンプ式
簡易水洗タイプのみ

着替え台

手すり

警告灯

換気扇

擬音装置

標準データ ポンプ式簡易水洗タイプ

屋根 PE
天井フレーム/銅板(塗装)
全面、側面、後面、ドア/アルミ
フロア FRP
便器一体型便槽/FRP

架台/銅板(塗装)
支柱/アルミ
採光窓/アクリル
換気ガラリ/ステンレス
鏡 錠/ステンレス

ドア取手/ステンレス
棚付二連紙巻器/ABS
小物掛けフック/ステンレス
便座除菌クリーナー/ABS+PC
手すり/樹脂コーティングパイプ

アイストラップ/ステンレス
照明/LED
スロープ/銅板(塗装)

〈特記事項〉 ●照明器具に単1形アルカリ乾電池が3本必要となります。 ●建築確認申請が必要な設置場所の場合、構造計算書は提出できない製品です。

ROOK ルークトイレ

設置場所に合わせてカスタマイズできるトイレ

広々とした空間で快適にご利用できます。
パネルの交換が可能で、ドアの位置を変更できます。

ポンプ式簡易水洗



製品詳細や図面ダウンロードはWEBへ。



POINT 1

快適トイレの仕様である室内寸法900×900mm以上をクリア。広々とした空間で快適にご利用できます。

POINT 2

フレームには鉄骨を採用し、優れた剛性を実現しました。床フレームにはフォークリフトの爪を差し込める空間を設け、運搬に適した構造です。



POINT 3

パネルの取り外しができるので、設置場所に依りてドアの位置を変更できます。

MU

パネル式ハウス組付けユニット
エムユー

NEW

ユニットハウスを快適なトイレにカスタマイズ

パネル式ハウスを保有している会社様向けの製品です。
ハウスにトイレ・モジュールを組付けハウス型トイレにすることで、使用シーンを広げ、稼働率アップにつなげます。

水洗

製品詳細や図面ダウンロードはWEBへ。



豊富なラインナップで、組み合わせにより多彩なレイアウトが可能です。



4坪ハウス組付けイメージ



パネル式ハウス(お客様保有)
着脱式の外壁パネルで構成されたハウス

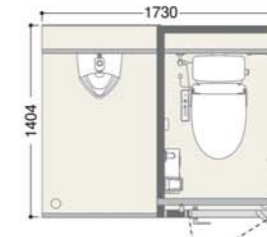

水洗 MU-SW 小+洋

【商品番号】1610050
オープン価格(税別/送料別)
W1730×D1404×H2090/重量約230kg
※ドアの有効開口は534mmです。

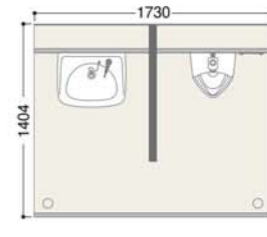

水洗 MU-MS 手+小

【商品番号】1610110
オープン価格(税別/送料別)
W1730×D1404×H1950/重量約140kg

標準データ

壁パネル / 銅板+PS	本体フレーム / スチール	ドアロック錠 / アルミ+ステンレス	握りバー / アルミ+樹脂コーティング
フローア / 樹脂ボード	ライニングパネル / アルミ複合板	鏡 / アクリル(W300×H600)	擬音装置 / ABS
支柱 / アルミ	間仕切りパネル / 銅板+PS	化粧巻 / PP	便器洗浄剤 / ABS、PC
パネル枠 / アルミ	ドア / 銅板+PS	紙巻器 / ABS	

〈特記事項〉 ●他にも組み合わせがございます。詳細につきましてはウェブページまたはお問合せください。
●上記は右吊りとなります。左吊りもご用意しております。
●凍結の恐れのある地域では、現地で凍結防止策を施してください。



[室内]



[手洗器]

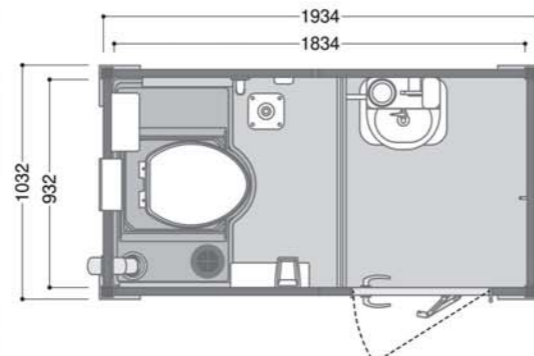

ポンプ式簡易水洗 TU-CTRKFU

【商品番号】1534105 洋+手
オープン価格(税別/送料別)
W1934×D1032×H2668/重量約350kg
洗浄給水タンク・手洗排水タンク30L
手洗給水タンク10L/便槽110L

※快適トイレについてはP21をご覧ください。

OPTION ITEM

オプションアイテム



自立式パーテーション



着替え台



サニタリーボックス



防臭・防虫剤

※詳しくはP35をご覧ください。



UV除菌消臭器

※洋式便器の蓋にお客様にて取付となります。
※USB充電方式

標準データ

屋根 / 銅板(垂鉛めっき)+PS	ドア / アルミ+カラー銅板	手洗器用給水タンク / PE	化粧巻 / ABS
天井 / アルミ+PS+カラー銅板	ドアロック錠 / アルミ	手洗器用排水タンク / PE	握りバー / アルミ+樹脂コーティング
壁 / カラー銅板+PS	フレーム / 銅板(垂鉛めっき+塗装)	照明器具 / LED(センサー)	点検口 / 樹脂
ステップ / 銅板(垂鉛めっき)	便器一体型小便便槽 / FRP	窓 / アルミ+すりガラス	汲取口 / 樹脂
ステップフローア / 樹脂	洗浄ポンプ / PP(ABS)	鏡 / アクリル(W300×H400)	
フローア / 合板(両面耐水塗装)+ビニル床材	手洗器 / FRP	鏡 / アクリル(W300×H400)	
		便付二連紙巻器 / ABS	

〈特記事項〉 ●照明器具に単1形アルカリ乾電池が3本、擬音装置に単3形アルカリ乾電池が3本必要となります。 ●関係法令で定められた積載高さ制限3.8mを超えないようご注意ください。
●建築確認申請が必要な設置場所の場合、構造計算書は提出できない製品です。 ●凍結の恐れのある地域では、現地で凍結防止策を施してください。

TU-A series

短時間で簡単に組立できるトイレ

短時間(約5~10分)で組立・分解ができるトイレです。小型サイズなので、狭小地での設置にも適しています。

ポンプ式簡易水洗

製品詳細や図面ダウンロードはWEBへ。

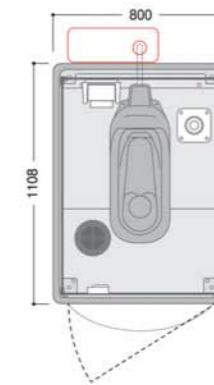

ポンプ式簡易水洗 TU-A2FU

【商品番号】1168320 兼用和
標準価格 ¥700,000(税別/送料別)
W800×D1108×H2228/重量約55kg
便槽170L
※給水用ポリタンクは別途ご用意ください。

標準データ

屋根 / FRP(採光仕様)	ドア / PP	通気口キャップ / PP
本体パネル / PP	便槽 / FRP	角ラッチ / ステンレス
フローア / FRP	洗浄ポンプ / PP(ABS)	ケースハンドル錠 / ステンレス
パネル枠 / アルミ	紙巻器 / ABS	汲取口 / PP

〈特記事項〉 ●製品は平らな場所に設置してください。 ●組立出荷となります。
●建築確認申請が必要な設置場所の場合、構造計算書は提出できない製品です。
●凍結の恐れのある地域では、現地で凍結防止策を施してください。

手洗スタンド

コンパクトな手洗スタンド

工事現場の環境改善に必須アイテム。ハンドソープなどを置く棚や、身だしなみチェック可能な鏡を装備しており、衛生面、使いやすさにこだわりました。ホースで簡単に接続可能です。



製品詳細や図面ダウンロードはWEBへ。



GF-TS

【商品番号】10280110 手
オープン価格(税別/送料別)
W400×D400×H2017



【フェンス固定使用】



【自立使用】

杭太Ⅱ L1500 2個、異径クランプ 4個で自立固定することが可能です。

フレーム / スチール(亜鉛めっき+塗装)	ホース / PVC	鏡 / アクリル(W200×H300)	シート / ターボリン防炎Ⅱ類
シンク / ステンレス	ソープホルダー / ステンレス	パネル / 樹脂ボード	

〈特記事項〉 ●ハンドソープ・除菌剤は付属されておりません。 ●本品の組立ては、お客様にてお願いします。

FS-LU series 屋外風呂シャワーユニット ルール

高級感のある屋外風呂シャワーユニット

モノトーンカラーでスタイリッシュなデザインの風呂シャワーユニット。充実した装備品と広々とした空間で、快適にご利用いただけます。

製品詳細や図面ダウンロードはWEBへ。



【室内/FS-LU20R・FS-LU20S】



【室内/FS-LU20RB・FS-LU20SB】

POINT 1

LEDライトを標準装備。広々とした室内空間です。

POINT 2

入口ドアはレバーハンドルでラクラク開閉。また、入室状況のわかりやすい表示錠で安心して使用できます。

POINT 3

温度調節が簡単なサーモスタット式混合水栓を標準装備しております。

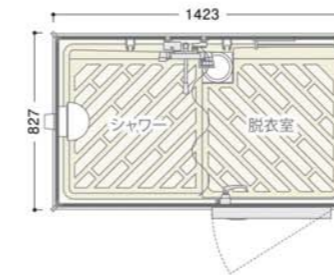

FS-LU20R 浴槽なし

【商品番号】1287100 1室
標準価格 ¥629,000(税別/送料別)
W1423×D827×H2080/重量約75kg

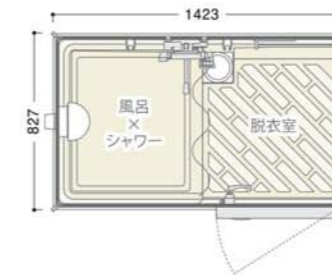

FS-LU20RB 浴槽付き

【商品番号】1287200 1室
標準価格 ¥675,000(税別/送料別)
W1423×D827×H2080/重量約90kg
浴槽 W695×D795×H645/230L



FS-LU20S 浴槽なし

【商品番号】1287300 1室
標準価格 ¥629,000(税別/送料別)
W827×D1423×H2080/重量約75kg

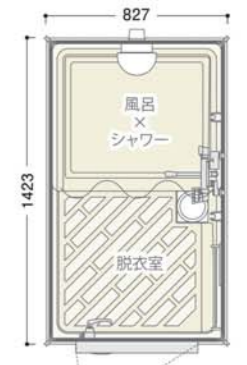

FS-LU20SB 浴槽付き

【商品番号】1287400 1室
標準価格 ¥675,000(税別/送料別)
W827×D1423×H2080/重量約90kg
浴槽 W795×D695×H645/230L

OPTION ITEM オプションアイテム

換気扇 電源:AC100V アンカーボルト・アンカー金具

標準データ

屋根 / 樹脂	支柱 / アルミ	浴槽※ / FRP	鏡 / アクリル(W200×H300)
外壁 / FRP+PS	パネル枠 / アルミ	照明器具※ / LED	タオル掛け / ステンレス
防水パン / FRP	ドア / FRP+PS	通気口 / AES	運搬用取手 / ステンレス
脚部 / 樹脂	レバーハンドル / アルミ(表示錠付)	シャワーカーテン / PVC	吊り金具 / スチール(亜鉛めっき)
脚部固定金具 / 銅板(亜鉛めっき)	底 / アルミ	カーテンパイプ / ステンレス	排水トラップ / ABS

※浴槽は、FS-LU20RB/LU-20SBのみ該当。 ※照明は100V。

〈特記事項〉 ●当製品は完全防水仕様ではありません。予めご了承のうえご使用ください。 ●給排水・電気・ガス・給湯器取付等の工事はお客様手配となります。 ●建築確認申請が必要な設置場所の場合、構造計算書は提出できない製品です。 ●給湯器は16号を推奨。 ●凍結の恐れのある地域では、現地で凍結防止策を施してください。

便槽一体型トイレを快適に使用したい方へ

製品詳細はWEBへ。



防臭・防虫剤

ニオイもムシも出ないトイレ

仮設トイレなどの便槽一体型トイレは汚物タンクからニオイとムシが発生します。便槽一体型トイレとニオイもムシも出ないトイレをあわせて、より快適なトイレ環境を手に入れませんか。

① 確実な効果と使いやすさでお客様よりご好評いただいております。

② ニオイとムシをもとからブロックするので確実な効果が得られます。

使用方法

【給水タンクがある場合】

- 使用開始時またはバキューム引き抜き毎に350L便槽に対し3袋(75g)を投入
- 給水タンクに水を補充する度に1袋(25g)を投入 ※1袋で約100Lまで対応できます。

【給水タンクがない場合】

- 使用開始時またはバキューム引き抜き毎に便槽に対し4袋(100g)を投入
- ※使用後は必ず水を流し、フラップの上に尿をためないでください。

内容量 (25g×4袋)×96箱 1ケース(段ボール)
保存期間 5年間

防臭・防虫剤
ニオイもムシも出ないトイレ【商品番号】4148520
オープン価格(税別/送料別) 25g×4袋入り



住宅版快適トイレ

全国低層住宅労務安全協議会は、労働環境改善の一環として敷地面積の狭い住宅現場でも快適に使用することができるよう「住宅版快適トイレ」の仕様を策定しました。ニオイもムシも出ないトイレは、住宅版快適トイレのおもな装備①薬剤による臭い対策(簡易水洗)を満たしています。

住宅版快適トイレおもな装備	
① 洋式便器	④ 小物掛けフック
② 便座除菌クリーナー	⑤ 小物置場等
③ 容易に開かない旋錠機能等	⑥ 薬剤による臭い対策(簡易水洗)
推奨しているもの(標準化はしていないが付いていけばさらに良いもの)	
⑦ 騒音装置	⑧ ヘルメットホルダー
⑨ 鏡または鏡付の手洗器等	

FS2 series

屋外風呂シャワーユニット FS2

オールラウンドな屋外風呂シャワーユニット

3つのタイプを取り揃えており、設置場所に応じた最適なシャワーユニットをお選びいただけます。



POINT 1
20タイプは、狭小地に適した約畳一帖分のスペース。ブース内はゆったりとした空間になっています。

POINT 2
23タイプは、ゆったりとした大型浴槽と脱衣室でさらなる快適性を実現しました。

POINT 3
25タイプは、浴室と脱衣室を分けた2室タイプです。広々とした脱衣室はパウダールームにも最適です。



[室内/FS2-20R・FS2-20S]



[室内/FS2-25RB]

室内装備

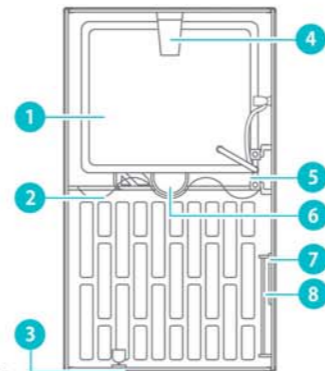

FS2-20SB

1	浴槽
2	シャワーカーテン
3	ドア取手
4	照明
5	混合水栓
6	排水トラップ
7	鏡
8	タオル掛け

20タイプ

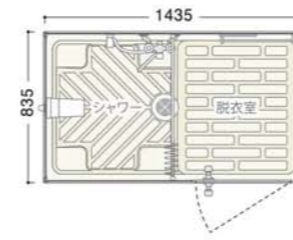

FS2-20R 浴槽なし
【商品番号】1286100 1室
標準価格 ¥478,000 (税別/送料別)
W1435×D835×H2080/重量約69kg

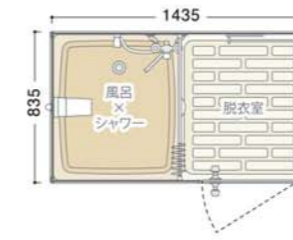

FS2-20RB 浴槽付き
【商品番号】1286200 1室
標準価格 ¥528,000 (税別/送料別)
W1435×D835×H2080/重量約87kg
浴槽 W695×D795×H645/230L

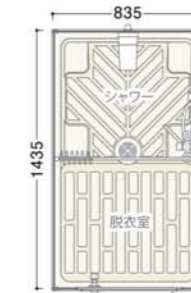

FS2-20S 浴槽なし
【商品番号】1286300 1室
標準価格 ¥478,000 (税別/送料別)
W835×D1435×H2080/重量約69kg

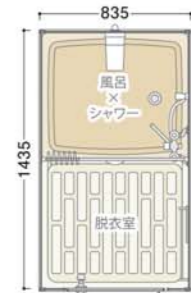

FS2-20SB 浴槽付き
【商品番号】1286400 1室
標準価格 ¥528,000 (税別/送料別)
W835×D1435×H2080/重量約87kg
浴槽 W795×D695×H645/230L

23タイプ

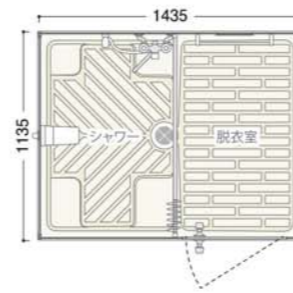

FS2-23R 浴槽なし
【商品番号】1286700 1室
標準価格 ¥639,000 (税別/送料別)
W1435×D1135×H2080/重量約78kg

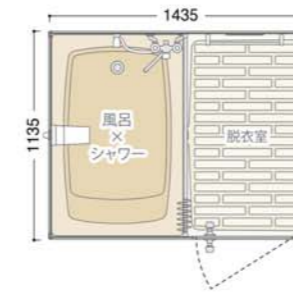

FS2-23RB 浴槽付き
【商品番号】1286710 1室
標準価格 ¥768,000 (税別/送料別)
W1435×D1135×H2080/重量約100kg
浴槽 W715×D1095×H600/270L

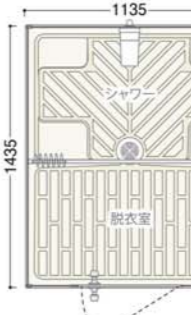

FS2-23S 浴槽なし
【商品番号】1286720 1室
標準価格 ¥639,000 (税別/送料別)
W1135×D1435×H2080/重量約78kg

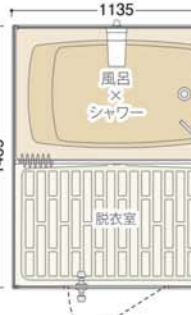

FS2-23SB 浴槽付き
【商品番号】1286730 1室
標準価格 ¥768,000 (税別/送料別)
W1135×D1435×H2080/重量約100kg
浴槽 W1095×D715×H600/270L

25タイプ

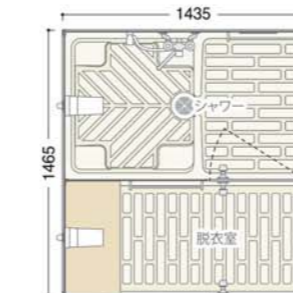

FS2-25R 浴槽なし
【商品番号】1286500 2室
標準価格 ¥716,000 (税別/送料別)
W1435×D1465×H2080/重量約86kg



FS2-25RB 浴槽付き
【商品番号】1286600 2室
標準価格 ¥796,000 (税別/送料別)
W1435×D1465×H2080/重量約104kg
浴槽 W695×D795×H645/230L

OPTION ITEM オプションアイテム

- 換気扇 電源:AC100V
- アンカーボルト・アンカー金具

標準データ

屋外壁 / FRP(採光仕様)	ドア取手 / ステンレス	カーテンパイプ※ / ステンレス	運搬用取手 / ステンレス
防水パネル / FRP	浴槽 / FRP	窓※ / FRP	吊り金具 / 銅板(亜鉛めっき)
パネル枠 / アルミ	照明器具※ / 白熱灯(40W)	鏡 / アクリル(W200×H300)	排水トラップ / ABS
ドア / FRP+PS	通気口キャップ / PP	棚※ / FRP	
	シャワーカーテン※ / PVC	タオル掛け / ステンレス	

※照明は100V(FS2-25タイプのみ照明器具2個使用)。 ※FS2-20タイプ/23タイプのみシャワーカーテン・カーテンパイプを標準装備。 ※FS2-25タイプのみ窓・棚を標準装備。

〈特記事項〉 ●当製品は完全防水仕様ではありません。予めご了承のうえご使用ください。 ●給排水・電気・ガス・給湯器取付等の工事はお客様手配となります。
●建築確認申請が必要な設置場所の場合、構造計算書は提出できない製品です。
●給湯器は16号を推奨。 ●凍結の恐れのある地域では、現地凍結防止策を施してください。

寒冷地仕様の常設トイレ特集

寒冷地対策を施したハマネツのトイレで、快適な冬を過ごしませんか？

寒い冬の季節、通常の仮設トイレでは、水洗トイレの水が凍ってしまったり、水栓が破裂してしまったり、心配ごとがたくさんあります。

COMS plus

コムストイレ プラス

高級感あふれるワンランク上のトイレ

ゆったりとした室内スペースと充実の設備仕様に満たされたハイクオリティな空間を実現。施工性も考慮した設計になっております。

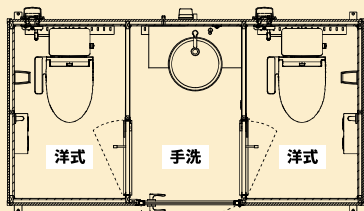

水洗 TU-COP3WMW 寒冷地仕様

【商品番号】1563144 洋+手+洋
標準価格 ¥3,750,000 (税別/送料別)
W2888×D1620×H2495 重量 約 500kg

主な仕様

- ・ヒーター付洋式便器
- ・固定コマ仕様手洗器
- ・入口ドア (レバー式ハンドル/鍵/ガラリ付)
- ・コンセント (各室)
- ・換気扇
- ・温水洗浄便座

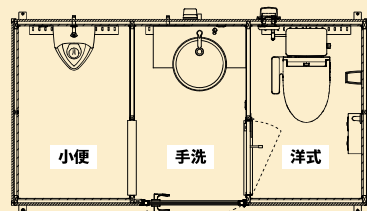

水洗 TU-COP3SMW 寒冷地仕様

【商品番号】1563344 小+手+洋
標準価格 ¥3,310,000 (税別/送料別)
W2888×D1620×H2495 重量 約 500kg

主な仕様

- ・ヒーター付洋式便器
- ・ヒーター付小便器 (カラン式)
- ・固定コマ仕様手洗器
- ・入口ドア (レバー式ハンドル/鍵/ガラリ付)
- ・コンセント (各室)
- ・換気扇
- ・温水洗浄便座

お問い合わせはこちらまで

Hamanetsu

COMS plus 寒冷地仕様

コムストイレ プラス

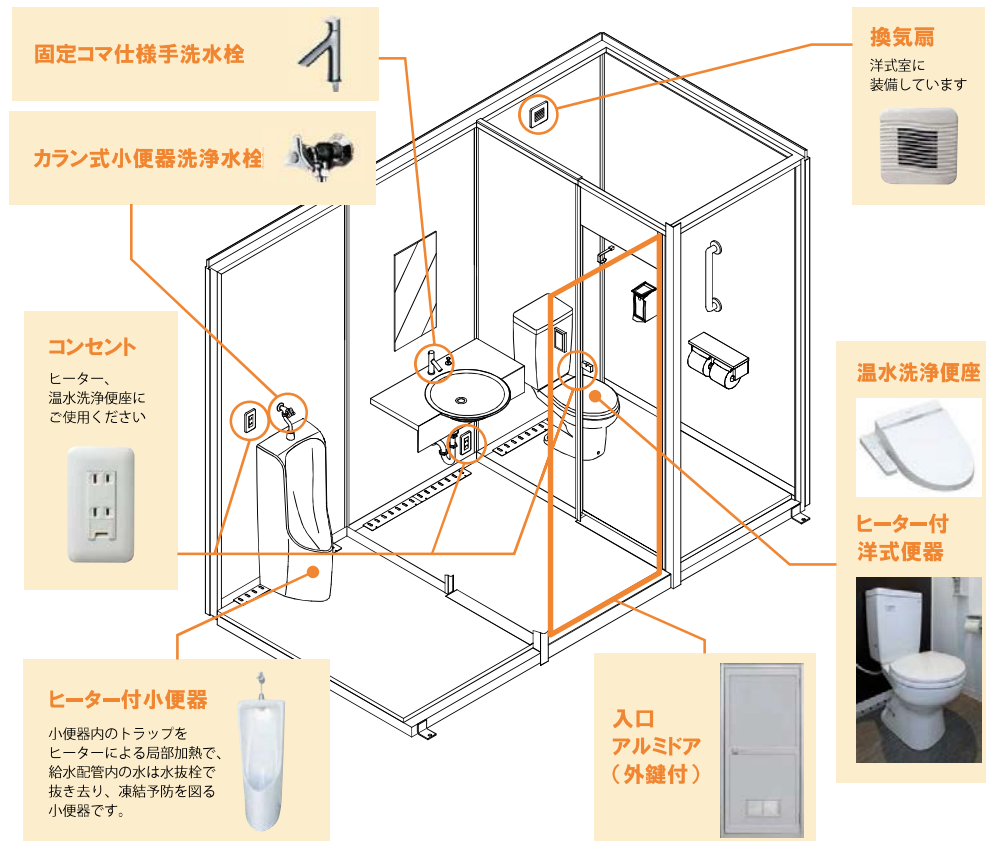

ヒーター付洋式便器

便器に内蔵されたヒーターが、水溜まり部分を加熱するため、便器内が凍結する心配がありません。
(トイレ内限界室温：便器・タンク…-15℃、温水洗浄便座…0℃以上)
ヒーターには、サーモスタット、温度ヒューズなどの安全装置が付いております。
タンク及び給水管内の水は、水抜栓で抜いて凍結防止を図る方式です。
トラップ内蔵の便器が極寒地でも使用可能なため、不凍帯にトラップを埋設する必要がなく、工事費が大幅に軽減されます。
特に下水道本管との排水勾配関係で、不凍帯にトラップが埋設できないところに最適です。

※ヒーター付便器の場合

- ・浴室など水がかかったり、湿度が多い場所には設置しないでください。感電や故障の原因になります。
- ・水で丸洗いはしないでください。感電や故障の原因になります。
- ・電源は、AC100Vを使用してください。火災や故障の原因になります。

※水抜栓は別途ご用意ください。

EPOCH

エポックトイレ

寒冷地仕様

積雪仕様屋根 1室タイプ・2室タイプ共通
積雪1mまで対応可能。雨雪侵入防止パッキン付き。

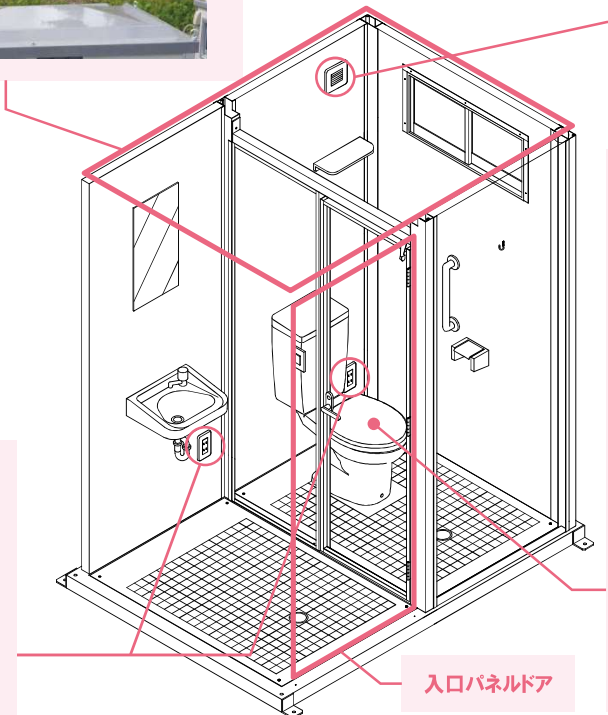

換気扇

洋式室に
装備しています



温水洗浄便座



ヒーター付洋式 便器(密結式)

ロータンクは水抜き式
です。別途水抜き栓を
ご用意ください。
※便器、ロータンクは
別梱包になります。



コンセント

ヒーター、
温水洗浄便座に
ご使用ください



入口パネルドア

TU-EPSW 用小便器について

- ・ヒーター付き小便器
- ・洗浄水栓 (カランズ)



※固定コマ仕様のため洗浄水栓は水抜き可能です。
別途、水抜き栓をご用意ください。
※便器は別梱包になります。

壁掛手洗器について

TU-EP1W と TU-EPSW-K には、壁掛手洗器が標準装備されています。



※固定コマ仕様のため水栓は水抜き可能です。別途、水抜き栓をご用意ください。
※壁掛け手洗器、立水栓は別梱包になります。
手洗い取付用バックハンガー及び給排水加工は弊社で行います。

寒冷地対策について



- 凍結の恐れのある地域では、現地で凍結防止策を施してください。
凍結による衛生機器類の破損につきましては弊社は責任を負いかねます。予めご了承ください。
- 積雪地域では、適時に雪下ろしを行ってください。一部商品において、積雪対応の屋根をご用意しております。
尚、積雪対応の屋根の仕様は、積雪1m未満に限ります。

EPOCH

エポックトイレ

スタイリッシュでリーズナブルなトイレ

コンパクトな外観ながらデザイン性と快適性を実現。
ラインナップが豊富で、様々な組み合わせが可能です。

2室タイプ

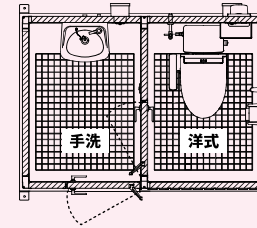

水洗 TU-EPMW 寒冷地仕様

【商品番号】1572026 洋+手
標準価格 ¥1,820,000 (税別/送料別)
W2036×D1601×H2478 重量約350kg

主な仕様

- ・コンセント(各室)
- ・積雪(1M)仕様屋根
- ・換気扇
- ・ヒーター付洋式便器
- ・温水洗浄便座
- ・固定コマ仕様手洗器

2室各室入口タイプ

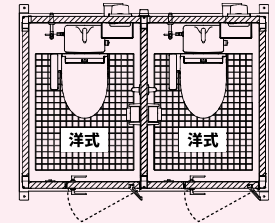
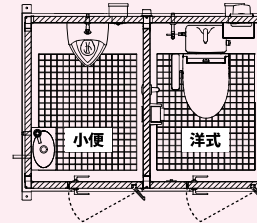

水洗

TU-EPSW-K 寒冷地仕様

【商品番号】1572110 洋+小+手
標準価格 ¥2,242,000 (税別/送料別)
W2036×D1601×H2478 重量約350kg

主な仕様

- ・積雪(1M)仕様屋根
- ・コンセント(各室)
- 【洋式室】
- ・ヒーター付洋式便器
- ・温水洗浄便座
- ・換気扇
- ・手洗/スル付ロータンク
- 【小便室】
- ・固定コマ仕様壁掛手洗器

水洗

TU-EPWW-K 寒冷地仕様

【商品番号】1571059 洋+小+手
標準価格 ¥2,272,000 (税別/送料別)
W2036×D1601×H2478 重量約350kg

1室タイプ

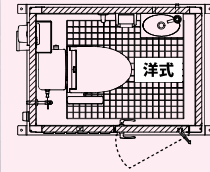
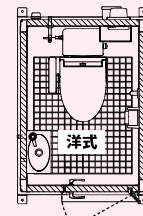

主な仕様

- ・積雪(1M)仕様屋根
- ・ヒーター付洋式便器
- ・固定コマ仕様
壁掛手洗器
- ・コンセント
- ・換気扇
- ・温水洗浄便座

水洗 TU-EP1W-T 寒冷地仕様

【商品番号】1570084 洋+手
標準価格 ¥1,358,000 (税別/送料別)
W1066×D1601×H2478 重量約220kg

水洗 TU-EP1W-Y 寒冷地仕様

【商品番号】1570064 洋+手
標準価格 ¥1,358,000 (税別/送料別)
W1601×D1066×H2478 重量約220kg

EPOCH エポックトイレ

壁排水仕様

Hamanetsu

人気のエポックシリーズを
壁排水仕様で簡単に設置しませんか



工場や倉庫で活躍中！

壁排水仕様の メリット



- **掘削工事が不要！**※ 借地等でも施工できます。
※使用条件に応じて基礎工事が必要になる場合があります
- 地面を掘る必要がないから**施工がスムーズ！**
さらに**短工期**で施工可能です。
- 配管が地上にあるから**メンテナンスも簡単！**
設置後の**移設も可能**です。

配管接続 後面の排水接続口に VU75A を接続してください。



製品一覧

2室
タイプ

手洗器 +
洋式便器

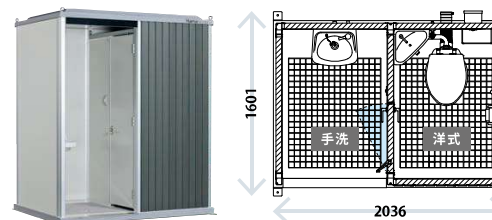

水洗

TU-EPMW 壁排水仕様

【商品番号】1572121 手 + 洋
標準価格 ¥1,396,000 (税別/送料別)
W2036 × D1601 × H2478
重量 約 350kg

2室各室
タイプ

洋式便器
× 2

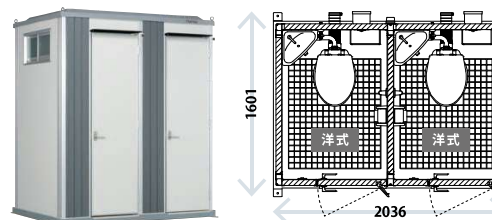

水洗

TU-EPWW-K 壁排水仕様

【商品番号】1572122 洋 + 洋
標準価格 ¥1,842,000 (税別/送料別)
W2036 × D1601 × H2478
重量 約 350kg

1室縦
タイプ

洋式便器
× 1

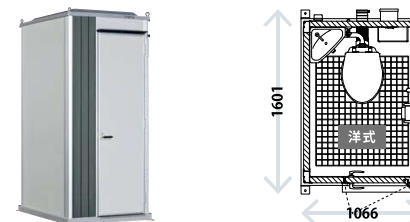

水洗

TU-EP1W-T 壁排水仕様

【商品番号】1572120 洋
標準価格 ¥1,074,000 (税別/送料別)
W1066 × D1601 × H2478
重量 約 220kg

オプション

● パーテーション

お客様にて現地取付となります。



● 網戸

お客様にて現地取付となります。

● 屋根ガルバリウム鋼板製カバー

建築基準法第 22 条区域対応屋根
※積雪仕様屋根との併用はできません。
※パーテーション屋根への取付はできません。

● 積雪仕様屋根

積雪 1m まで対応可能
※屋根ガルバリウム鋼板製カバーとの併用はできません。
※パーテーション屋根への取付はできません。

お問い合わせはこちら

株式会社 ハマネツ

製品仕様

- 洗浄方式 : 水洗
- 寸法 : W1730×D1404×H1651 ~ 2090 (機種による)
- 重量 : 130 ~ 300kg (機種による)
- 壁パネル : 洋式室 ガルバリウム鋼板+発泡材
小便・手洗スペース アルミ+発泡材
- 本体フレーム : スチール
- フロアー : 樹脂ボード
- 照明 : なし



洋式室



- ・洋式便座 (密結式ロータンク)
- ・温水洗浄便座
- ・棚付二連紙巻器
- ・便座除菌クリーナー
- ・握りバー
- ・擬音装置
- ・小物掛けフック
- ・2口コンセント

小便スペース



- ・小便器 (フラッシュバルブ)

手洗スペース



- ・手洗器 (レバー式)
- ・鏡 (側面取付)

組付けの流れ

- 1 事前にハウスのパネルを外します。リフトを使用し、ハウス内へ組込み・固定します。
- 2 ライニング部の配管同士を接続します。
- 3 室内の化粧部を取付します。ハウスのパネルを戻し完成です。



ウェブページから図面をダウンロードいただけます

「ハマネツ MU」で検索、もしくは二次元バーコードよりご覧ください。



組付け動画はこちら▶



お気軽にお問合せください

Hamanetsu

新商品
×
業界初

保有のハウスを
ハウス型トイレとして
活用しませんか？



MU エムユー
パネル式ハウス
組付ユニット

保有のパネル式ハウスに組付けすることで、ハウス型トイレとしてご使用いただくことができるようになります。

パネル式ハウス
(お客様保有)

着脱式の外壁パネルで構成されたハウス

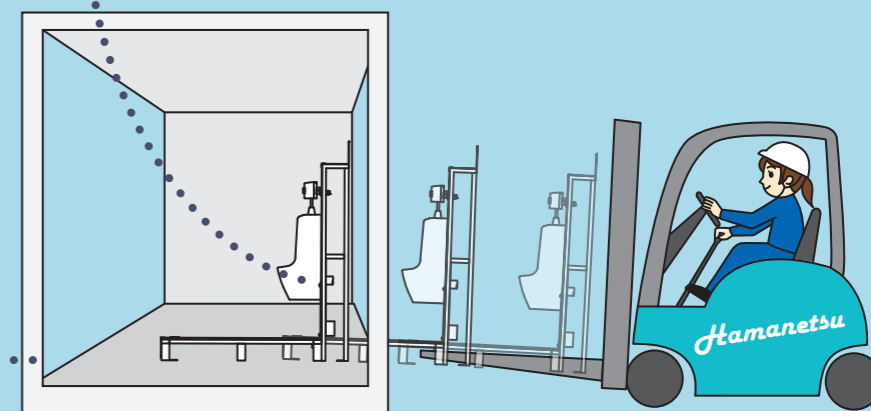

ハウスへの組付けイメージ

4坪ハウス組付けイメージ

ハウス型トイレ
完成!!



導入のメリット

point 1 使用シーンが広がる

MU を組付け、ハウス型トイレを用意すれば、イベント・大規模工事現場など様々なシーンで活用できます。

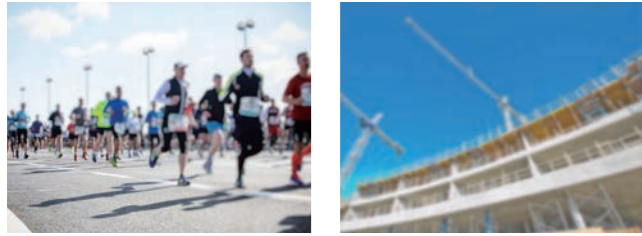

point 2 より少ない投資で、ハウス型トイレを運用

MU は既に保有されているハウスに組付けることができ、ハウス型トイレを一から揃える必要がありません。

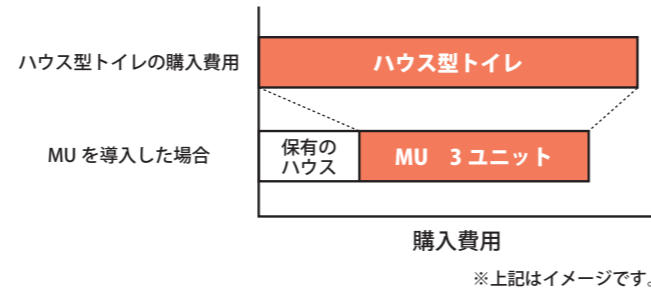

point 3 工事現場の環境改善・景観向上

他のハウスと連棟することで、レイアウトの幅が広がります。従来の仮設トイレ+ハウスよりも、現場をきれいに見せることができます。仮設トイレの目隠しも必要ありません。

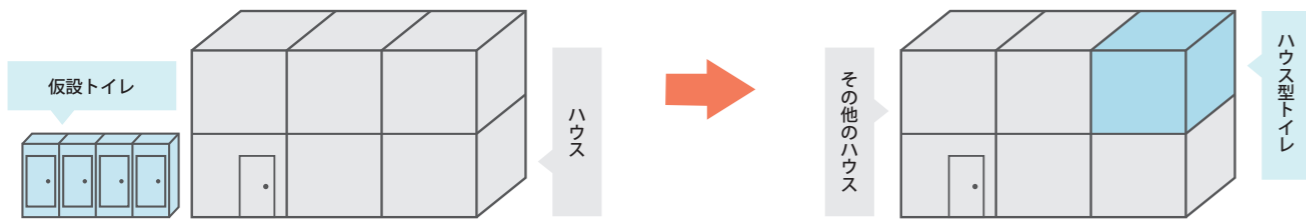

製品特長

point 1 豊富なラインナップ

便器の組み合わせや、ドアの吊り元を選べるので様々なレイアウトのハウス型トイレを用意することが可能です。

詳しくは右ページへ

point 2 室内を快適にする装備

温水洗浄便座や便器除菌クリーナーを標準装備しております。



詳しくは裏面へ

point 3 排水勾配も簡単に

専用の調整金具を使用し、排水勾配を簡単に形成できます。

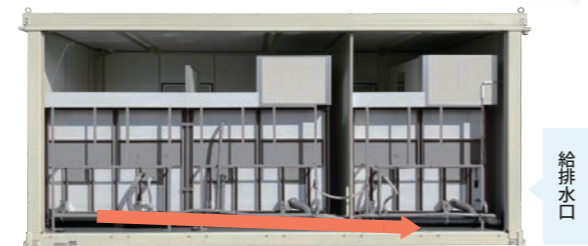
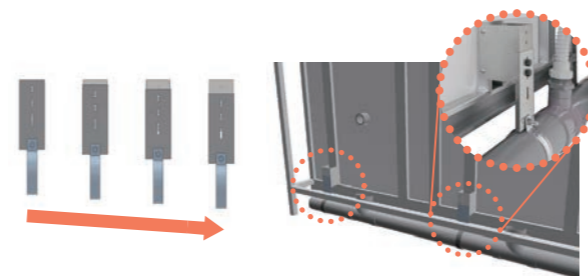

組み合わせ例

※4坪のハウスの場合、3ユニットの組付けが可能です。
※右図は4坪ハウスを男性・女性で使用する場合の例となります。

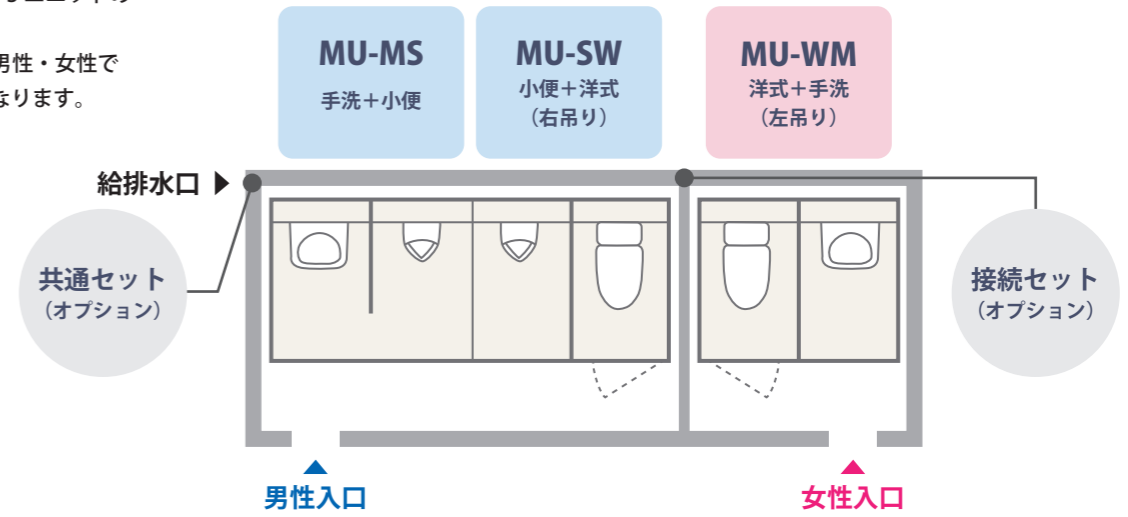

基本製品ラインナップ

他にも組み合わせがございます。左吊りドアも可能です。凍結の恐れのある地域では、現地で凍結防止策を施してください。

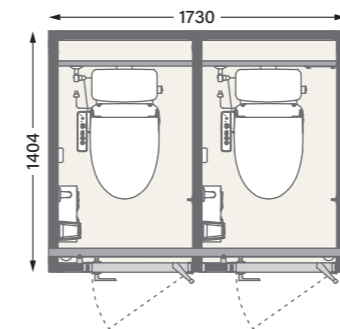

MU-WW 洋式+洋式
W1730×D1404×H2090 / 約 300kg

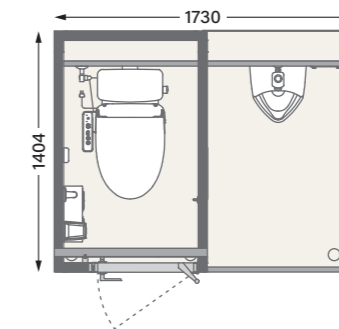

MU-WS 洋式+小便
W1730×D1404×H2090 / 約 230kg

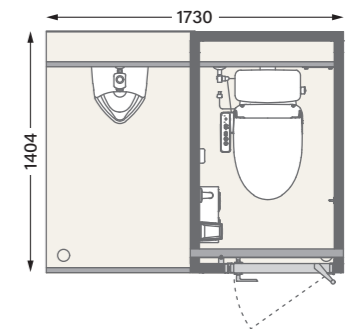

MU-SW 小便+洋式
W1730×D1404×H2090 / 約 230kg

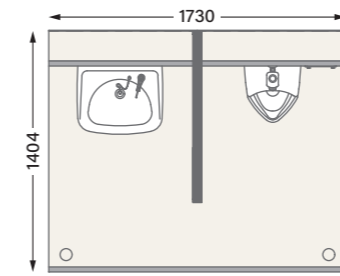

MU-MS 手洗+小便
W1730×D1404×H1950 / 約 140kg

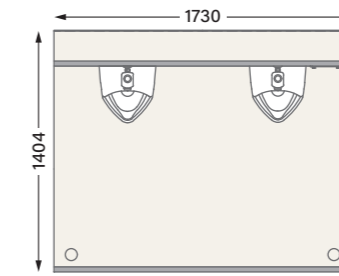

MU-SS 小便+小便
W1730×D1404×H1651 / 約 130kg

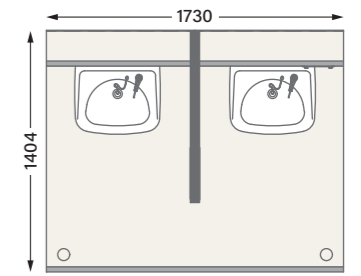

MU-MM 手洗+手洗
W1730×D1404×H1950 / 約 130kg

オプション

共通セット

給排水口を設けるためのセット。ハウス1棟につき1セット必要です。

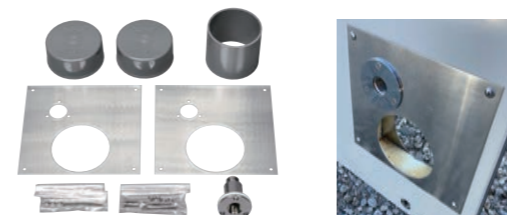

接続セット

排水管を延長するためのセット。ハウス室内を男女で仕切る場合に必要です。



間仕切りパネル



ロッカー

W317×D515×H1790
洋室とハウスの隙間が317mm以上の場合にご利用いただけます。掃除用具入れとしてお使いください。



便槽一体型トイレを快適に使用したい方へ

Hamanetsu

防臭・防虫剤

ニオイもムシも
出ないトイレ



全ての便槽一体型トイレにご使用いただけます



仮設トイレのこんなお悩みありませんか？

気温が高くなると便槽から
ムシが発生して困る！

消臭剤と殺虫剤両方とも
用意するのは面倒！

仮設トイレのニオイで
近隣からクレームが！



『ニオイもムシも出ないトイレ』は、
確実な効果と使いやすさでお客様よりご好評いただいております。

使い方は簡単

洗浄・清掃が完了したら、
使用前に給水タンクに1袋、
便槽に3袋を投入するだけ。
顆粒だから簡単で手間も
かかりません！！



効果抜群

ニオイとムシの発生を
初期段階から防ぐことにより
確実な効果を得られます。
給水タンクに入れることで
尿石の付着も防ぎます。



お客様に好評

「ニオイが抑えられ、ムシも
湧きにくくなりました。
その結果トイレの交換頻度や、
便槽洗浄の作業時間が大幅に
減りました。」(レンタル店)



ニオイとムシをもとからブロックするので確実な効果が得られます。

ニオイ発生の過程



ムシ発生の過程

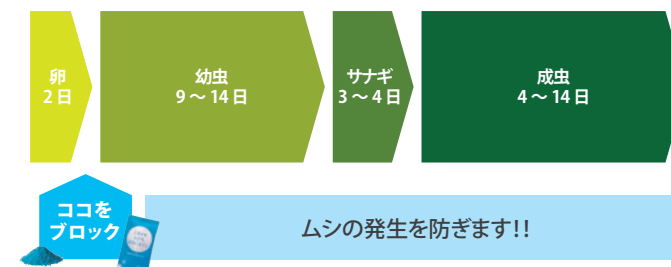

使用方法

[給水タンクがある場合]

- 使用開始時またはバキューム引き抜き毎に350リットル便槽に対し3包(75g)を投入
 - 給水タンクに水を補充する度に1包(25g)を投入
- ※1袋で約100リットルまで対応できます。

[給水タンクがない場合]

- 使用開始時またはバキューム引き抜き毎に便槽に対し4包(100g)を投入
- ※使用後は必ず水を流し、フラップの上に尿をためないでください。

仮設トイレのタンクに



車載トイレのタンクに



車載トイレにご使用になる際は、
使用開始前に120リットル便槽に
対し1包(25g)・給水タンクに
1包(25g)を入れてください。

使用上の注意

必ずトイレで使用前に給水タンク、便槽に薬剤を投入してください。トイレ使用中に投入しても効果は発揮できません
本製品は食べ物ではありません
取り扱い後はよく手を洗ってください
取り扱い時は保護具を着用してください
環境への放出は避けてください
浄化槽への投入は絶対に行わないでください
アルカリ性との混用をお避けください

内容量 (25g×4包)×96箱 1ケース(段ボール)

保存期間 5年間

ウェブサイト

詳しくはハマネツ HP
ニオイ対策ページをご覧ください。



- 災害時の避難所においては『避難所におけるトイレの確保・管理ガイドライン』(内閣府)よりトイレの衛生的な管理の具体的な手法が示され、必要な備品として汚物用脱臭剤とトイレ用殺虫剤が記載されました。

株式会社 ハマネツ

<https://www.hamanetsu.co.jp/>



ハマネツグリーストラップ (油水分離槽) GT型

ハマネツクリーンフィルター (雑排水処理槽) HCF型

■ハマネツグリーストラップGT型は……

- 1.高い油分除去率**
ハマネツ独自のグリースフィルターにより油水分離を促進し、油分の効率的な分離・除去を行います。
- 2.軽量で腐食しないFRP製**
本体と整流板は、FRP (ガラス繊維強化プラスチック) 製ですので、軽量で腐食せず半永久的に使用できます。
- 3.腐食のない内部部品**
内部部品はすべてステンレス・ポリ塩化ビニール・ポリエチレン製により、腐食の心配がありません。
- 4.流入夾雑物を容易に除去**
流入部にステンレス製バケットを取付けてありますので、調理夾雑物をしっかりと除去します。また、バケットは取手付きですので、手を汚さず簡単に取り出せます。
- 5.簡単な据付工事**
ユニットタイプですので据付はいたって簡単です。工事期間も大幅に短縮できます。
- 6.簡単な維持管理**
ふたは、二つ割りですので内部の点検は簡単です。また内部部品 (バケット・グリースフィルター) は容易に取り出しがで、槽内の清掃が容易に行なえます。
- 7.豊富な機種**
5タイプそろっておりますので、必要容量に合せて機種が選べます。

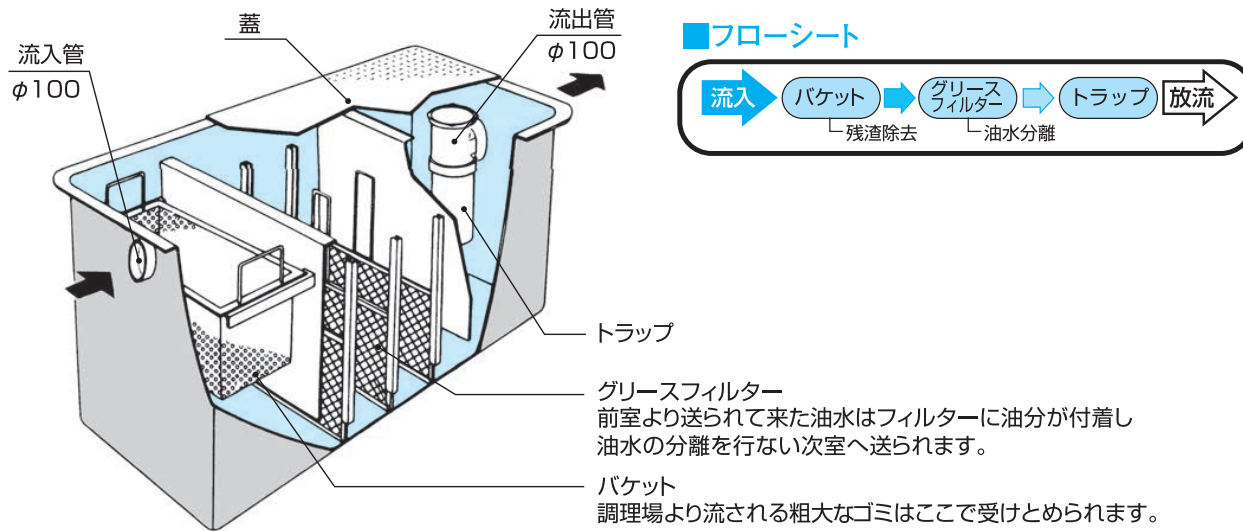

■グリーストラップGT型 仕様及び価格表

	GT-1	GT-2	GT-3	GT-4	備考
本体長さ	795mm	765mm	1,000mm	1,250mm	フランジ巾は含まない
本体巾	400mm	370mm	500mm	500mm	〃
フランジ巾	30mm	35mm	35mm	40mm	
全高	445mm	650mm	600mm	630mm	
流入管底	150mm	150mm	150mm	150mm	
放流管底	220mm	230mm	240mm	240mm	
総容量	63.3L	103.5L	162.3L	225.3L	
標準価格 (税抜)	¥91,000	¥95,000	¥118,000	¥207,000	

■維持管理について

- 1.バケットの清掃**
バケットの清掃は毎日行って下さい。バケット内に集められた調理残渣物やグリースをきれいに除去して下さい。清掃を怠りますと、残渣物の阻集効率が低下したり、悪臭の原因となります。
- 2.グリースの除去**
グリースの除去は、使用状態によって異なりますが、1週間に1回程度行って下さい。グリースは、金網やひしゃくですくい取って下さい。
- 3.グリースフィルターの清掃**
グリースフィルターは、2週間～1ヵ月に1回、装置から取り出し、フィルターに付着している汚泥やグリースをブラシ等で除去して下さい。清掃後、フィルターはもとの通りに装着して下さい。装着が適正でないと処理能力が著しく低下する恐れがあります。
- 4.槽内の清掃**
槽内に沈殿した残渣物は、1～2週間に1回、ひしゃく等ですくって除去して下さい。
- 5.トラップ内部の清掃**
トラップ内部の清掃は、トラップ上部のキャップを取り外して行って下さい。清掃終了後は、キャップは必ずきちんと取りつけて下さい。
- 6.除去した汚泥やグリースは自家処理を原則としますのでよく水を切つて生ゴミなどと一緒に処分して下さい。**

ふるさとの自然を汚さないように……

ハマネツ雑排水処理槽は排水に含まれている汚濁物質を除去しますので、河川の浄化に役立ち公害防止に大きな効果を発揮します。

■雑排水処理とは……

家庭用雑排水 (台所・風呂・洗面所) に含まれる汚濁物質が、そのまま河川に流れますと重大な水質汚染源となります。ハマネツクリーンフィルターは分離タンク内で固形物の分解、浮遊物質等の除去を行い、砕石床で濾過をし、放流する装置で、河川の汚濁を防止する装置です。

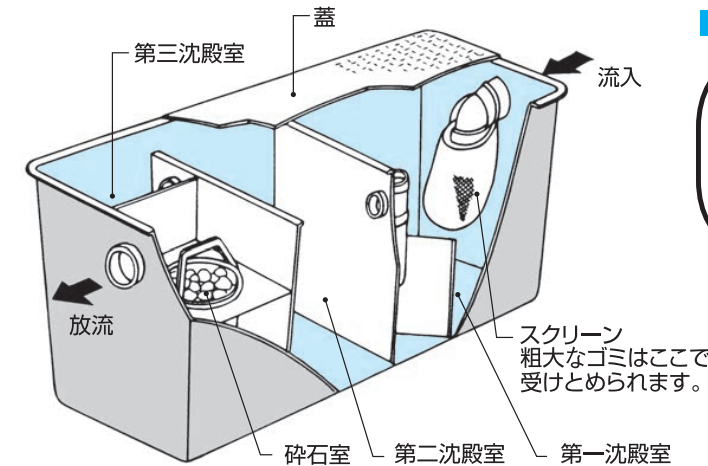

■フローシート

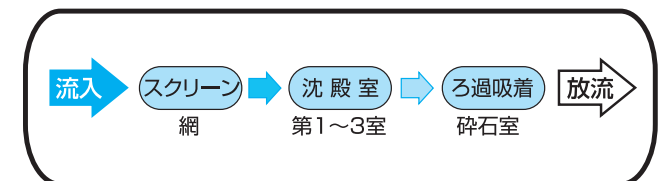

■クリーンフィルター HCF型 仕様及び価格表

	HCF-1	HCF-2	HCF-3	備考
本体長さ	795mm	1,000mm	1,250mm	フランジ巾は含まない
本体巾	400mm	500mm	500mm	〃
フランジ巾	15mm	20mm	20mm	
全高	445mm	600mm	630mm	
流入管底	150mm	170mm	170mm	
放流管底	180mm	200mm	200mm	
容量	76.3L	186.1L	258.1L	
室数	4	4	4	
標準価格 (税抜)	¥53,000	¥75,000	¥89,000	

■維持管理について

- 1.スクリーンの清掃**
ここには、粗大なゴミがたまりますので、週に1回装置より取り外し、網にたまったゴミを取り除き、水道水で洗浄して下さい。
- 2.砕石の清掃**
砕石が目詰まりしてきますと、水が濁ってきます。砕石は月に一度装置より取り出し、水道水で良く洗い、付着汚泥を取り除いて下さい。
- 3.沈殿汚泥とスカムの汲取り**
沈殿汚泥とスカムの貯留は、有効容量の減少 (滞留時間の減少) をもたらしますので、1～3ヶ月に1度、ひしゃく等で取り除いて下さい。汚泥の処理は原則として自家廃棄としますが、処理できない場合は市町村の指導に従って採取を行って下さい。
以上は、標準的な使用状況においての維持管理基準です。使用状況に応じて、清掃・汲取り時期を調整して下さい。

Hamanetsu

株式会社 ハマネツ

本格的な水洗トイレのような快適性 衛生的な簡易水洗トイレ用便槽

簡易水洗用便槽 TNK シリーズ (深型)

型式一覧

型式	寸法 (mm)	容量 (L)	汲出口ソケット
TNK-500 F	H1300×D845	約 490	Φ350
TNK-1000 F	H1595×D1090	約 950	Φ420×Φ350
TNK-1600 F	H1650×D1375	約 1610	Φ470×Φ350

※現物と図面は多少異なります
 ※Hは汲出口ソケット迄の寸法です
 ※図面の点線部分はオプションです

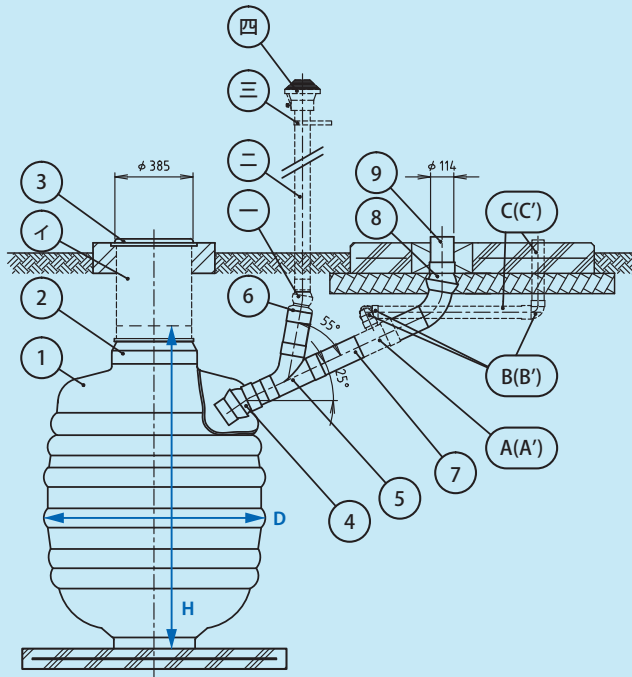

専用便槽標準セット部品					
1 専用便槽 数量…1 	2 汲出口ソケット 数量…1 	3 マンホール 数量…1、Φ350 ロック付 	4 自在ソケット 数量…1 本体に接着済 (1600は除く) 	5-1 ワイ (y) 数量…1、Φ114×55° 現場で接着してください 	5-2 短管 数量…2、Φ114×L220S 付 現場で接着してください
6 キャップ 数量…1、Φ114 	7 横引き管 数量…1、Φ114×650L 	8 自在エルボ 数量…1、Φ114 	9 短管 数量…1、Φ114×300L 	10 接着剤、工事説明書、注意書 数量…1、接着剤内容量…100g 	
嵩上げ ※オプション					
イ 嵩上げ 370×200 	一 異径自在ソケット 数量…1、Φ114×Φ76 	二 臭突管 数量…5、Φ76×L800S 付 	三 臭突バンド 数量…1、Φ76 	四 電動ベンチレーター 数量…1、Φ76～Φ106 	五 接着剤 数量…1 内容量…100g
小便管セット ※オプション			小便管セット (ストール小便秘器用) ※オプション		
A 小便管チーズ 数量…1、Φ114×Φ54 	B 小便管エルボ 数量…3、Φ54 	C 小便管 数量…2、Φ54×L800S 付 	A' 小便管チーズ 数量…1、VULT100×50 	B' 小便管エルボ 数量…3、VUL50 	C' 小便管 数量…1、VU50×L4000