

問い合わせ窓口の一本化

お問い合わせ先を各営業所からカスタマーセンターへ統一し、お客様サービスと品質の向上を図ります。

カスタマーセンター

〒141-0032
東京都品川区大崎1-6-4 新大崎勤業ビルディング4F
TEL. 03-4329-1000 FAX. 03-4329-1012
E-mail. customer@hamanetsu.co.jp



営業拠点

仙台営業所

〒982-0032
宮城県仙台市太白区富沢4-18-11
パンセイビル1F

首都圏営業所

〒141-0032
東京都品川区大崎1-6-4
新大崎勤業ビルディング4F

名古屋営業所

〒450-0002
愛知県名古屋市中村区名駅5-4-14
花車ビル北館2F

大阪営業所

〒530-0047
大阪府大阪市北区西天満4-14-3
リゾートトラスト御堂筋ビル14F

福岡営業所

〒818-0139
福岡県太宰府市幸都2-3-21
オフィスバレー太宰府II 2号棟

本社、製造・開発拠点

東京本社

〒141-0032
東京都品川区大崎1-6-4
新大崎勤業ビルディング4F

浜松本社

〒430-0926
静岡県浜松市中央区砂山町325-6
日本生命浜松駅前ビル3F

大阪オフィス

〒530-0047
大阪府大阪市北区西天満4-14-3
リゾートトラスト御堂筋ビル14F

静岡工場

〒437-1121
静岡県袋井市諸井3477

R&Dセンター

〒431-2103
静岡県浜松市浜名区新都田4-1-1



地域未来牽引企業

ハマネツユニット製品カタログ 2026-2027

屋外トイレユニット／屋外風呂シャワーユニット



設置事例

ハマネツのユニット製品は全国で導入されています。

設置事例を随時更新しています。ぜひご覧ください。



神社 (神奈川県)



スポーツ施設 (愛知県)



事務所 (茨城県)



観光施設 (山梨県)



農園 (宮城県)



工事現場



グランピング施設 (山形県)



スポーツ施設 (埼玉県)



事務所 (愛知県)



公園 (宮城県)



事務所 (群馬県)



公園 (滋賀県)



寺 (宮城県)



倉庫 (徳島県)



公園 (福岡県)



公園 (埼玉県)



公園 (埼玉県)



河川敷 (静岡県)



河川敷 (埼玉県)



公園 (静岡県)



河川敷 (新潟県)



道の駅 (佐賀県)



風呂・シャワー



風呂・シャワー



河川敷 (静岡県)



イベント会場 (香川県)



建設現場 (神奈川県)



イベント会場 (香川県)



スポーツ施設 (福島県)



スポーツ施設 (奈良県)



事務所 (埼玉県)

LINE-UP

多彩なラインナップで、お客様の快適環境づくりをお手伝いします。施設利用者へのご配慮、従業員の皆様への福利厚生にご活用ください。

P05	コムズトイレ プラス COMS plus		高級感あふれるワンランク上のトイレ
P09	エポックトイレ EPOCH		スタイリッシュでリーズナブルなトイレ
P17	クロスシリーズ ユニバーサル CROSS Universal		様々なシーンで使えるユニバーサルトイレ
P19	イクスシリーズ TU-iX series		機能性に優れたスタンダードな仮設トイレ
P25	イクスシリーズ CTWiX TU-iX series		洋式・手洗の2つの機能を満たしたワンストップトイレ
P26	防臭・防虫剤 ニオイもムシも出ないトイレ		仮設トイレ専用のニオイ対策商品
P27	ネクストイレ NEX		ハウス型のゆったりとした次世代トイレ
P30	ルークトイレ ROOK		設置場所に合わせてカスタマイズできるトイレ
P30	車載休憩所 Refresh Room		移動を必要とする工事の環境改善に
P31	車載トイレ TU-L series NEW		移動を必要とする工事に最適なトイレ
P33	ママロ ソラナ mamaro solana		屋外に置く完全個室のベビーケアルーム
P35	エムユー MU		パネル式ハウス組付けユニット
P35	Aシリーズ TU-A series		短時間で簡単に組立できるトイレ
P36	屋外風呂シャワーユニット ルアール FS-LU series		高級感のある屋外風呂シャワーユニット
P37	屋外風呂シャワーユニット FS2 FS2 series		オールラウンドな屋外風呂シャワーユニット

注意事項

納期について

製品はすべて工場生産となります。受注生産品のため、製品によって納期が異なります。都度お問合せください。

メンテナンスについて

快適にご使用いただくために、定期的に清掃を行ってください。

製品について

製品重量は衛生機器の種類や付属品により記載重量と異なる可能性があります。製品の標準価格、仕様などは予告無く変更する場合がございます。印刷によって製品のカラー写真などの色調が実際の製品と異なる場合があります。すべてのトイレユニットの価格には衛生機器が含まれております。製品によって異なりますが原則陶器便器類は別梱包出荷となります。キャンセル・返品は受注生産につき致しかねます。予めご了承ください。

設置について

基礎土木工事及び水道・電気(ガス)の工事はお客様手配となります。

水平で平らな場所に設置してください。設置、保管する際に、強風等によって移動したり転倒したりする恐れがあります。転倒防止策を施してください。

寒冷地対策について

凍結の恐れのある地域では、現地で凍結防止策を施してください。凍結による衛生機器類の破損につきましては弊社は責任を負いかねます。予めご了承ください。積雪地域では、適時に雪下ろしを行ってください。

洗浄方式

水洗

屋内トイレと同じように屋外でも快適に使用できるトイレです。し尿は公共下水道や浄化槽に流します。
※給排水配管工事(水道設備工事店)が必要になります。

簡易水洗

水洗より少ない水(約400ml)でし尿を流す簡易的な水洗トイレです。し尿は便槽に溜めて汲み取ります。
※給水配管工事と便槽埋設工事(水道設備工事店)が必要になります。

ポンプ式簡易水洗

簡易水洗と違い、給水工事を必要とせず、足踏みポンプを利用して少量の水(約250ml)を給水タンクから汲み上げてし尿を流します。し尿は便槽に溜めて汲み取ります。
※給排水配管工事が不要です。

非水洗

通称「ポットン式」といわれる日本に昔からある便所のスタイルです。水がない場所でも利用できるトイレです。し尿は便槽に溜めて汲み取ります。
※給排水配管工事が不要です。

洗浄方式・条件から選ぶ

	コムズトイレ プラス	エポック トイレ	クロス	イクス シリーズ	イクス シリーズ CTWiX	防臭・ 防虫剤	ネク ス	ルーク トイレ	車載 休憩所	車載 トイレ	エム ユー	A シリーズ
洗浄方式	水洗	○	○	○	○		○				○	
	簡易水洗	○	○	○								
	ポンプ式簡易水洗		○	○	○	○	○	○		○		○
	非水洗			○		○						
条件	快適トイレ(国土交通省適合品)		○	○	○		○	○		○		
	NETIS登録製品		○		○		○	○	○	○		
	建築基準法第22条区域適合屋根	○	(オプション)				○					
	ユニバーサル		○				○					

注文～設置の流れ (COMS plus・EPOCH)

※水洗、簡易水洗に関する設置工事の参考手順です。現場状況に応じた工事を行ってください。詳細につきましては、お問合せください。

施工の流れの詳細は、動画で紹介しております。



お客様ご手配

トイレのご注文

ハマネツの対応

トイレの製造
受注生産品となります。



トイレの納品

製品は完成品での納品となります。原則、クレーン車での納品、荷下ろしとなります。車が進入できない場合など現場状況によってはお客様で別途ラフテレーンクレーン等をご手配いただくことがあります。搬入路の道路幅は4m以上(普通車が余裕を持ってすれ違いできる程度)、高さは5m以上必要です。高さ5m以下の場合、クレーンでの荷下ろしができないことがあります。電線、木の枝などにご注意ください。



ハマネツの対応



お客様ご手配

お客様ご手配

工事のご手配

配管工事

便器類や室内床排水口などの配管を布設します。配管の立ち上げ位置は正確に測り出してください。また、手洗器および室内床排水口を汚水配管と接続する場合はトラップ弁を設けてください。



コンクリート工事

コンクリート打設時にアンカーボルトを施工する場合は、配管との位置を正確に測り出してください。本体固定用アンカーボルトは付属していませんのでお客様にてご用意ください。据付時のクリアランスを考慮して箱抜きしてください。



現場立ち合い

荷下ろしは、担当ドライバーが実施します。当日は現地立会の上、荷下ろし場所への誘導と指示をお願いします。



据付工事

本体据付を行います。便器類は別梱包となりますので、据付後便器類を取付け、最後にトイレ本体をアンカーボルトで固定します。アンカーボルトを後打ちする場合は、ケミカルアンカーをご使用ください。



電気・給排水工事

トイレユニット用電源線を照明電源供給線に結線し電気工事を行ってください。給排水工事を行ってください。凍結の恐れのある地域では、凍結防止対策を施してください。
※電気工事は電気工事が行ってください。



完成

COMS plus

コムストイレ プラス

高級感あふれるワンランク上のトイレ

ゆったりとした室内スペースと充実の設備仕様に満たされたハイクオリティな空間を実現。施工性も考慮した設計になっております。

水洗 簡易水洗

2種類の洗浄方式よりお選びいただけます。

製品詳細や図面ダウンロードはWEBへ。



※パーテーションはオプションです。

POINT 1

建築基準法第22条区域の規定に適合する屋根を標準装備しています。



POINT 2

LEDダウンライトは消費電力が少なく長寿命。天井はすっきりと圧迫感なく、かつ高級感のあるデザインとなっています。



POINT 3

カウンター付き手洗器は化粧ブースとしても使え、ちょっとした物を置くこともでき、非常に便利です。



2室タイプ



2室で設備の充実と省スペースを両立します。

製品仕様

ベーシック 水洗

寸法	W1948×D1620×H2495
重量	約380kg
屋根	ガルバリウム鋼板(折板)
外壁	ガルバリウム鋼板(金属サイディング)
内壁	アルミ+合板
フロア	樹脂
照明	LEDダウンライト(各室)
トイレ	洋式便器 : 密結形ロータンク 小便器 : ストール小便器(フラッシュバルブ) 手洗器 : 立水栓(レバー式)
装備品	ペーパーホルダー(二連・棚付) 2口コンセント(洋式室) 握りバー 鏡(手洗室) 便座除菌クリーナー
窓	なし
第22条区域対応	○

3室タイプ



3室で利用者の流れに配慮した設計です。

製品仕様

ベーシック 水洗

寸法	W2888×D1620×H2495
重量	約500kg
屋根	ガルバリウム鋼板(折板)
外壁	ガルバリウム鋼板(金属サイディング)
内壁	アルミ+合板
フロア	樹脂
照明	LEDダウンライト(各室)
トイレ	洋式便器 : 密結形ロータンク 小便器 : ストール小便器(フラッシュバルブ) 手洗器 : 立水栓(レバー式)
装備品	ペーパーホルダー(二連・棚付) 2口コンセント(洋式室) 握りバー 鏡(手洗室) 便座除菌クリーナー
窓	なし
第22条区域対応	○

内 観



[洋式便器/水洗]



[小便器/水洗]

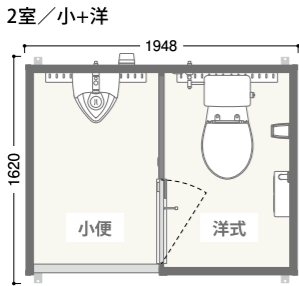
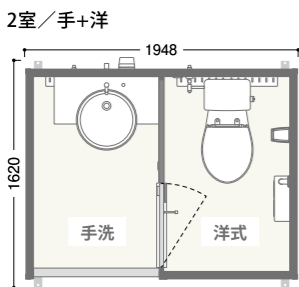
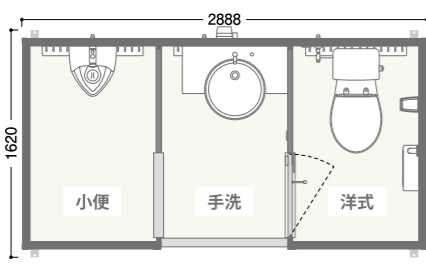
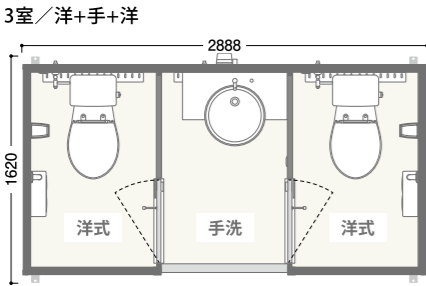

[手洗器]

水洗	間取り	ベーシック グレード感のある ベーシックモデル	スタンダード 皆様に選ばれている 人気のプラン	アドバンスト より快適と安心を 兼ね備えたプラン	プレミアム 自動機能を装備した フルスペックプラン
2室タイプ	2室/小+洋 	TU-COP2SW ベーシック 【商品番号】1562031 標準価格 ¥2,050,000 (税別/送料別) コンセント(洋式室)	TU-COP2SW スタンダード 【商品番号】1564005 標準価格 ¥2,240,000 (税別/送料別) コンセント(各室) 換気扇(洋式室) 温水洗浄便座	TU-COP2SW アドバンスト 【商品番号】1564006 標準価格 ¥2,540,000 (税別/送料別) コンセント(各室) 換気扇(洋式室) 温水洗浄便座 入口ドア	TU-COP2SW プレミアム 【商品番号】1564004 標準価格 ¥2,740,000 (税別/送料別) コンセント(各室) 換気扇(洋式室) 温水洗浄便座 入口ドア センサー式LED照明 小便器自動洗浄
	2室/手+洋 	TU-COP2MW ベーシック 【商品番号】1562041 標準価格 ¥2,300,000 (税別/送料別) コンセント(洋式室)	TU-COP2MW スタンダード 【商品番号】1562056 標準価格 ¥2,490,000 (税別/送料別) コンセント(各室) 換気扇(洋式室) 温水洗浄便座	TU-COP2MW アドバンスト 【商品番号】1562057 標準価格 ¥2,790,000 (税別/送料別) コンセント(各室) 換気扇(洋式室) 温水洗浄便座 入口ドア	TU-COP2MW プレミアム 【商品番号】1562054 標準価格 ¥2,870,000 (税別/送料別) コンセント(各室) 換気扇(洋式室) 温水洗浄便座 入口ドア センサー式LED照明 手洗自動水栓
3室タイプ	3室/小+手+洋 	TU-COP3SMW ベーシック 【商品番号】1563341 標準価格 ¥2,870,000 (税別/送料別) コンセント(洋式室) ※小便室にドアはついて おりません。	TU-COP3SMW スタンダード 【商品番号】1563746 標準価格 ¥3,240,000 (税別/送料別) コンセント(各室) 換気扇(洋式室) 温水洗浄便座 小便室ドア	TU-COP3SMW アドバンスト 【商品番号】1563747 標準価格 ¥3,400,000 (税別/送料別) コンセント(各室) 換気扇(洋式室) 温水洗浄便座 入口ドア	TU-COP3SMW プレミアム 【商品番号】1563367 標準価格 ¥3,650,000 (税別/送料別) コンセント(各室) 換気扇(洋式室) 温水洗浄便座 入口ドア センサー式LED照明 小便器自動洗浄 手洗自動水栓
	3室/洋+手+洋 	TU-COP3WMW ベーシック 【商品番号】1563141 標準価格 ¥3,130,000 (税別/送料別) コンセント(洋式室)	TU-COP3WMW スタンダード 【商品番号】1563160 標準価格 ¥3,470,000 (税別/送料別) コンセント(各室) 換気扇(洋式室) 温水洗浄便座	TU-COP3WMW アドバンスト 【商品番号】1563161 標準価格 ¥3,770,000 (税別/送料別) コンセント(各室) 換気扇(洋式室) 温水洗浄便座 入口ドア	TU-COP3WMW プレミアム 【商品番号】1563159 標準価格 ¥3,870,000 (税別/送料別) コンセント(各室) 換気扇(洋式室) 温水洗浄便座 入口ドア センサー式LED照明 手洗自動水栓

※平面イラストはベーシックプランです。

OPTION ITEM

オプションアイテム



パーティション
※お客様にて現地取付となります。

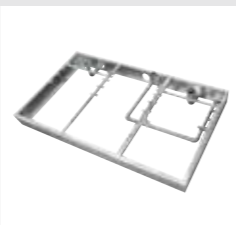

排水ユニット
※お客様にて現地取付となります。
※水洗のみ対応となります。
2室タイプ:W1910×D1630×H250
3室タイプ:W2850×D1630×H250

〈特記事項〉 ●パッケージ製品の仕様変更は承っておりません。 ●凍結の恐れのある地域では、現地で凍結防止策を施してください。 ●陶器便器類は別梱包出荷となります。 ●構造計算書は提出できない製品です。建築確認申請が必要な設置場所の場合はご注意ください。

パッケージ追加装備品

センサー式LED照明 / 手洗自動水栓 / 小便器自動洗浄

プレミアム

コンセント(各室)

スタンダード
アドバンスト
プレミアム

小便室ドア
TU-COP3SMW
スタンダードのみ

換気扇(洋式室)

スタンダード
アドバンスト
プレミアム

温水洗浄便座

スタンダード
アドバンスト
プレミアム

入口ドア(外鍵付)

アドバンスト
プレミアム

水洗 寒冷地仕様

ヒーター付便器などを装備した寒冷地仕様をご用意しました。
洋式便器:ヒーター付便器・水抜併用方式 小便器:ヒーター付便器・カラン式
手洗器:固定コマ仕様 入口ドア:レバー式ハンドル/鍵/ガラリ付

間取り	品目名	商品番号	標準価格(税別/送料別)	主な仕様
2室/小+洋	TU-COP2SW 寒冷地仕様	1564008	¥2,500,000	コンセント(各室)、換気扇、温水洗浄便座、入口ドア
2室/手+洋	TU-COP2MW 寒冷地仕様	1564009	¥2,650,000	コンセント(各室)、換気扇、温水洗浄便座、入口ドア
3室/小+手+洋	TU-COP3SMW 寒冷地仕様	1563344	¥3,310,000	コンセント(各室)、換気扇(洋式室)、温水洗浄便座、入口ドア
3室/洋+手+洋	TU-COP3WMW 寒冷地仕様	1563144	¥3,750,000	コンセント(各室)、換気扇(洋式室)、温水洗浄便座、入口ドア

OPTION オプション

■ 排水ユニット
〈特記事項〉 ●ヒーター付便器の場合、湿気が多い場所には設置しないでください。感電や火災、故障の原因になります。水で丸洗いはしないでください。 ●電源はAC100Vを使用してください。 ●水抜栓は別途ご用意ください。 ●凍結の恐れのある地域では、現地で凍結防止策を施してください。凍結による衛生機器類の破損につきましては弊社は責任を負いかねます。予めご了承ください。 ●積雪地域では、適時に雪下ろしを行ってください。

簡易水洗

水洗より少ない水(約400ml)でし尿を流す簡易的な水洗トイレです。し尿は便槽に溜めて汲み取ります。必要な給水配管工事と便槽埋設工事は水道設備工事店へご相談ください。別途、便槽をご用意ください。

間取り	品目名	商品番号	標準価格(税別/送料別)	主な仕様
2室/小+洋	TU-COPF2SW ベーシック	1567031	¥2,180,000	コンセント(洋式室)
	TU-COPF2SW スタンダード	1567035	¥2,450,000	コンセント(各室)、換気扇(洋式室)、温水洗浄便座
	TU-COPF2SW アドバンスト	1567036	¥2,750,000	コンセント(各室)、換気扇(洋式室)、温水洗浄便座、入口ドア
2室/手+洋	TU-COPF2MW ベーシック	1567041	¥2,360,000	コンセント(洋式室)
	TU-COPF2MW スタンダード	1567043	¥2,630,000	コンセント(各室)、換気扇(洋式室)、温水洗浄便座
	TU-COPF2MW アドバンスト	1567044	¥2,930,000	コンセント(各室)、換気扇(洋式室)、温水洗浄便座、入口ドア
3室/小+手+洋	TU-COPF3SMW ベーシック	1568341	¥2,980,000	コンセント(洋式室)
	TU-COPF3SMW スタンダード	1568347	¥3,440,000	コンセント(各室)、換気扇(洋式室)、温水洗浄便座、小便室ドア
3室/洋+手+洋	TU-COPF3SMW アドバンスト	1568348	¥3,590,000	コンセント(各室)、換気扇(洋式室)、温水洗浄便座、入口ドア
	TU-COPF3WMW ベーシック	1568141	¥3,220,000	コンセント(洋式室)
	TU-COPF3WMW スタンダード	1568145	¥3,720,000	コンセント(各室)、換気扇(洋式室)、温水洗浄便座
	TU-COPF3WMW アドバンスト	1568146	¥4,020,000	コンセント(各室)、換気扇(洋式室)、温水洗浄便座、入口ドア

OPTION オプション

■ パーティション

EPOCH

エポックトイレ

スタイリッシュでリーズナブルなトイレ

コンパクトな外観ながら、デザイン性と快適性を実現しました。
ラインナップを豊富に取り揃えており、様々な組合せが可能です。

水洗 簡易水洗 ポンプ式簡易水洗 3種類の洗浄方式よりお選びいただけます。



製品詳細や図面ダウンロードはWEBへ。



TU-CTSH03



TU-EPSW



POINT 1

サンドイッチパネルの壁は耐久性に優れており、丈夫で長持ちします。



POINT 2

長寿命で明るいLEDライトを装備。圧迫感のないスタンダードですっきりしたデザインです。



POINT 3

磁器タイルを使用したフロアは、防滑性に優れています。



1室タイプ



1室横タイプ

奥行きを抑えた横長設計です。



1室縦タイプ

間口を抑えた縦長設計です。

製品仕様 ベーシック 水洗

寸法	W1066×D1601×H2478
重量	約220kg
屋根	FRP
外壁/内壁	ガルバリウム鋼板+ポリスチレン (サンドイッチパネル)
フロア	FRP(磁器タイル埋込)
照明	LED
トイレ	洋式便器 : 隅付ロータンク 小便器 : ストール小便器(フラッシュバルブ) 手洗器 : カラン式 ペーパーホルダー
装備品	化粧棚 2口コンセント(洋式室) 配線無/BOXのみ 握りバー 鏡(手洗室)
窓	アルミ型ガラス
第22条区域対応	○(オプション)

2室タイプ/各室入口タイプ



2室タイプ

2室で効率よく、低コストで設置可能です。



各室入口タイプ

独立した入口ドアで動線が重ならず利用できます。

製品仕様 ベーシック 水洗

寸法	W2036×D1601×H2478
重量	約350kg
屋根	FRP
外壁/内壁	ガルバリウム鋼板+ポリスチレン (サンドイッチパネル)
フロア	FRP(磁器タイル埋込)
照明	LED(各室)
トイレ	洋式便器 : 隅付ロータンク 小便器 : ストール小便器(フラッシュバルブ) 手洗器 : カラン式 ペーパーホルダー
装備品	化粧棚 2口コンセント(洋式室) 配線無/BOXのみ 握りバー 鏡(手洗室)
窓	アルミ型ガラス
第22条区域対応	○(オプション)

内 観



[洋式便器/水洗]



[小便器/水洗]



[手洗器/水洗]



[兼用和式/水洗]

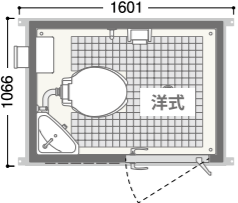
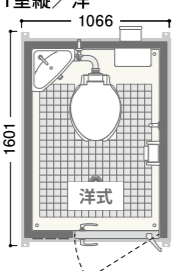
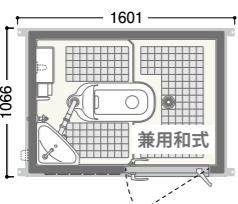
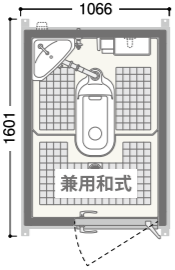
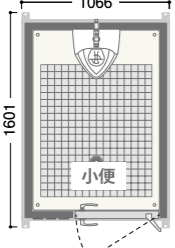
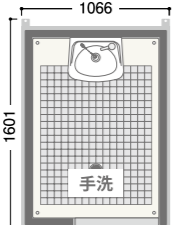

[洋式便器/ポンプ式簡易水洗]

水洗	間取り	ベーシック	スタンダード	アドバンスド
		価格を抑えた ベーシックモデル	皆様に選ばれている 人気のプラン	より快適と安心を 兼ね備えたプラン
1室タイプ	1室横/洋 	TU-EP1W-Y ベーシック 【商品番号】1570060 標準価格 ¥1,024,000 (税別/送料別)	TU-EP1W-Y スタンダード 【商品番号】1570069 標準価格 ¥1,088,000 (税別/送料別)	TU-EP1W-Y アドバンスド 【商品番号】1572087 標準価格 ¥1,202,000 (税別/送料別)
	コンセント	コンセント 換気扇 外鍵	コンセント 換気扇 外鍵 壁掛手洗器	
	1室縦/洋 	TU-EP1W-T ベーシック 【商品番号】1570080 標準価格 ¥1,024,000 (税別/送料別)	TU-EP1W-T スタンダード 【商品番号】1572009 標準価格 ¥1,088,000 (税別/送料別)	TU-EP1W-T アドバンスド 【商品番号】1572088 標準価格 ¥1,202,000 (税別/送料別)
	コンセント	コンセント 換気扇 外鍵	コンセント 換気扇 外鍵 壁掛手洗器	
	1室横/兼用和 	TU-EP1J-Y ベーシック 【商品番号】1570050 標準価格 ¥1,104,000 (税別/送料別)	TU-EP1J-Y スタンダード 【商品番号】1570052 標準価格 ¥1,168,000 (税別/送料別)	
			換気扇 外鍵	
1室縦/兼用和 	TU-EP1J-T ベーシック 【商品番号】1570070 標準価格 ¥1,104,000 (税別/送料別)	TU-EP1J-T スタンダード 【商品番号】1570073 標準価格 ¥1,168,000 (税別/送料別)		
		換気扇 外鍵		
1室縦/小 	TU-EP1S-T ※入口ドア付 ベーシック 【商品番号】1570130 標準価格 ¥1,010,000 (税別/送料別)	TU-EP1S-T ※入口ドア付 スタンダード 【商品番号】1570136 標準価格 ¥1,044,000 (税別/送料別)		
		外鍵		
1室縦/手 	TU-EP1M-T ベーシック 【商品番号】1570160 標準価格 ¥878,000 (税別/送料別)			

※平面イラストはベーシックプランです。〈特記事項〉●パッケージ製品の仕様変更は承っておりません。●凍結の恐れのある地域では、現地凍結防止策を施してください。

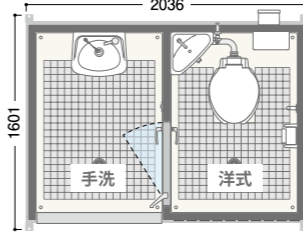
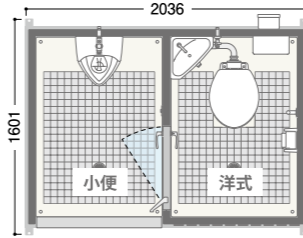
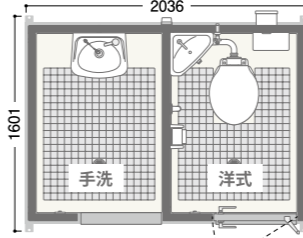
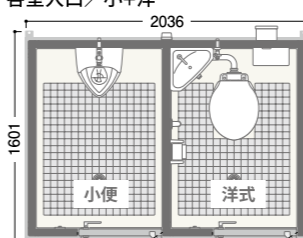
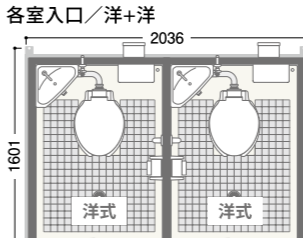
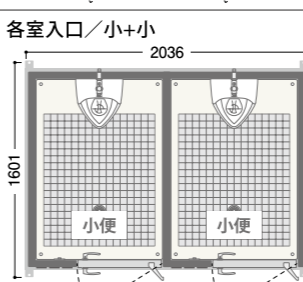
水洗	間取り	ベーシック	スタンダード	アドバンスド
		価格を抑えた ベーシックモデル	皆様に選ばれている 人気のプラン	より快適と安心を 兼ね備えたプラン
2室タイプ	2室/手+洋 	TU-EPMW ベーシック 【商品番号】1570030 標準価格 ¥1,342,000 (税別/送料別)	TU-EPMW スタンダード 【商品番号】1572039 標準価格 ¥1,404,000 (税別/送料別)	TU-EPMW アドバンスド 【商品番号】1572028 標準価格 ¥1,562,000 (税別/送料別)
	コンセント(洋式室)	コンセント(洋式室) 換気扇(洋式室) 外鍵	コンセント(洋式室) 換気扇(洋式室) 外鍵 入口ドア	
2室タイプ	2室/小+洋 	TU-EPSW ベーシック 【商品番号】1570040 標準価格 ¥1,410,000 (税別/送料別)	TU-EPSW スタンダード 【商品番号】1572089 標準価格 ¥1,474,000 (税別/送料別)	TU-EPSW アドバンスド 【商品番号】1572090 標準価格 ¥1,744,000 (税別/送料別)
	コンセント(洋式室)	コンセント(洋式室) 換気扇(洋式室) 外鍵	コンセント(洋式室) 換気扇(洋式室) 外鍵 入口ドア 壁掛手洗器(小便室)	
各室入口 タイプ	各室入口/手+洋 	TU-EPMW-K ベーシック 【商品番号】1570035 標準価格 ¥1,558,000 (税別/送料別)	TU-EPMW-K スタンダード 【商品番号】1572094 標準価格 ¥1,622,000 (税別/送料別)	
	コンセント(洋式室)	コンセント(洋式室) 換気扇(洋式室) 外鍵		
	各室入口/小+洋 	TU-EPSW-K ※入口ドア付 ベーシック 【商品番号】1570046 標準価格 ¥1,752,000 (税別/送料別)	TU-EPSW-K ※入口ドア付 スタンダード 【商品番号】1572092 標準価格 ¥1,850,000 (税別/送料別)	TU-EPSW-K アドバンスド ※入口ドア付 【商品番号】1572093 標準価格 ¥2,088,000 (税別/送料別)
	コンセント(洋式室)	コンセント(洋式室) 換気扇(洋式室) 外鍵	コンセント(洋式室) 換気扇(洋式室) 外鍵 壁掛手洗器	
	各室入口/洋+洋 	TU-EPWW-K ベーシック 【商品番号】1571055 標準価格 ¥1,742,000 (税別/送料別)	TU-EPWW-K スタンダード 【商品番号】1572051 標準価格 ¥1,870,000 (税別/送料別)	TU-EPWW-K アドバンスド 【商品番号】1572091 標準価格 ¥2,108,000 (税別/送料別)
	コンセント(各室)	コンセント(各室) 換気扇 外鍵	コンセント(各室) 換気扇 外鍵 壁掛手洗器	
各室入口/小+小 	TU-EPSS-K ※入口ドア付 ベーシック 【商品番号】1571100 標準価格 ¥1,758,000 (税別/送料別)	TU-EPSS-K ※入口ドア付 スタンダード 【商品番号】1571097 標準価格 ¥1,826,000 (税別/送料別)		
		外鍵		

〈特記事項〉●陶器便器類は別梱包出荷となります。●構造計算書は提出できない製品です。建築確認申請が必要な設置場所の場合はご注意ください。

パッケージ追加装備品

壁掛手洗器

アドバンスド
TU-EPMW、
TU-EPMW-K
を除く

外鍵

スタンダード
アドバンスド

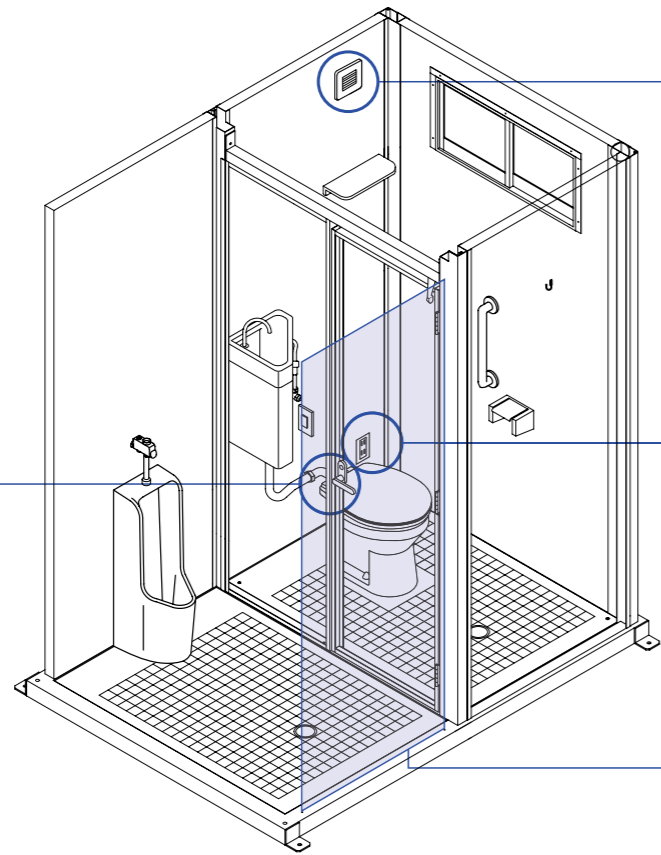

換気扇(洋式室)

スタンダード
アドバンスド

コンセント(洋式室)

ベーシック
スタンダード
アドバンスド

入口ドア

アドバンスド
TU-EPMW、
TU-EPWSのみ

パッケージプラン以外に用途に応じた各仕様を設けました。

水洗 温水洗浄便座仕様

スタンダードプランをベースに温水洗浄便座仕様をご用意しました。
別のプランをご希望の場合、お客様にて温水洗浄便座をご用意ください。

1室タイプ		2室タイプ	
<p>TU-EP1W-Y 温水洗浄便座仕様 【商品番号】1572133 標準価格 ¥1,174,000(税別/送料別) コンセント、換気扇、外鍵、温水洗浄便座</p>	<p>TU-EP1W-T 温水洗浄便座仕様 【商品番号】1572132 標準価格 ¥1,174,000(税別/送料別) コンセント、換気扇、外鍵、温水洗浄便座</p>	<p>TU-EPMW 温水洗浄便座仕様 【商品番号】1572127 標準価格 ¥1,490,000(税別/送料別) コンセント(洋式室)、換気扇(洋式室)、外鍵、温水洗浄便座</p>	<p>TU-EPWS 温水洗浄便座仕様 【商品番号】1572128 標準価格 ¥1,560,000(税別/送料別) コンセント(洋式室)、換気扇(洋式室)、外鍵、温水洗浄便座</p>

各室入口タイプ

<p>TU-EPMW-K 温水洗浄便座仕様 【商品番号】1572129 標準価格 ¥1,708,000(税別/送料別) コンセント(洋式室)、換気扇(洋式室)、外鍵、温水洗浄便座</p>	<p>TU-EPWS-K 温水洗浄便座仕様 ※入口ドア付 【商品番号】1572130 標準価格 ¥1,936,000(税別/送料別) コンセント(洋式室)、換気扇(洋式室)、外鍵、温水洗浄便座</p>	<p>TU-EPWW-K 温水洗浄便座仕様 【商品番号】1572131 標準価格 ¥1,956,000(税別/送料別) コンセント(各室)、換気扇、外鍵、温水洗浄便座</p>
--	---	--



水洗 寒冷地仕様

ヒーター付便器などを装備した寒冷地仕様をご用意しました。



1室タイプ	2室タイプ
<p>TU-EP1W-Y 寒冷地仕様 【商品番号】1572138 標準価格 ¥1,393,000(税別/送料別) コンセント、換気扇、外鍵、温水洗浄便座、壁掛手洗器</p>	<p>TU-EP1W-T 寒冷地仕様 【商品番号】1572137 標準価格 ¥1,393,000(税別/送料別) コンセント、換気扇、外鍵、温水洗浄便座、壁掛手洗器</p>
<p>TU-EPMW 寒冷地仕様 【商品番号】1572134 標準価格 ¥1,855,000(税別/送料別) コンセント(各室)、換気扇(洋式室)、外鍵、入口ドア、温水洗浄便座</p>	

各室入口タイプ

<p>TU-EPWS-K 寒冷地仕様 ※入口ドア付 【商品番号】1572135 標準価格 ¥2,277,000(税別/送料別) コンセント(各室)、換気扇(洋式室)、外鍵、温水洗浄便座、壁掛手洗器(小便室)</p>	<p>TU-EPWW-K 寒冷地仕様 【商品番号】1572136 標準価格 ¥2,307,000(税別/送料別) コンセント(各室)、換気扇、外鍵、温水洗浄便座</p>
--	---

寒冷地仕様詳細

洋式便器:ヒーター付便器・水抜併用方式
小便器:ヒーター付便器・カラン式
手洗器:固定コマ仕様
屋根:積雪屋根(1mまで対応)

〈特記事項〉
●排水ユニットは対応しておりません。水で丸洗いはしないでください。感電、火災や故障の原因になります。電源はAC100Vを使用してください。●水抜栓は別途をご用意ください。●凍結の恐れのある地域では、現地で凍結防止策を施してください。凍結による衛生機器類の破損につきましては弊社は責任を負いかねます。予めご了承ください。●積雪地域では、適時に雪下ろしを行ってください。一部製品において、積雪対応の屋根をご用意しております。尚、積雪対応の屋根の仕様は、積雪1m未満に限りです。





水洗 壁排水仕様

スタンダードプランをベースに壁排水仕様をご用意しました。
壁排水仕様の便器を設け、床上排水で施工がより容易になります。

1室タイプ	2室タイプ	各室入口タイプ
<p>TU-EP1W-Y 壁排水仕様 【商品番号】1572143 標準価格 ¥1,134,000(税別/送料別) コンセント、換気扇、外鍵</p>	<p>TU-EP1W-T 壁排水仕様 【商品番号】1572142 標準価格 ¥1,134,000(税別/送料別) コンセント、換気扇、外鍵</p>	<p>TU-EPMW 壁排水仕様 【商品番号】1572144 標準価格 ¥1,450,000(税別/送料別) コンセント(洋式室)、換気扇、外鍵</p>
<p>TU-EPWW-K 壁排水仕様 【商品番号】1572145 標準価格 ¥1,962,000(税別/送料別) コンセント(各室)、換気扇、外鍵</p>		

〈特記事項〉 ●パッケージ製品の仕様変更は承っておりません。 ●凍結の恐れのある地域では、現地で凍結防止策を施してください。 ●陶器便器類は別梱包出荷となります。 ●構造計算書は提出できない製品です。建築確認申請が必要な設置場所の場合はご注意ください。 ●2室タイプは右側面パネル、各室入口タイプは両側面パネルに窓が付きます。(手洗室を除く)

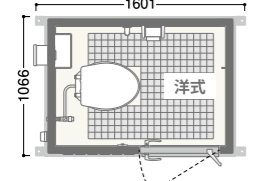
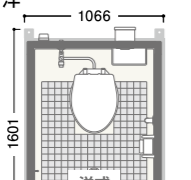
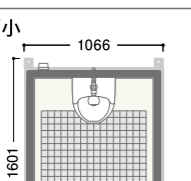
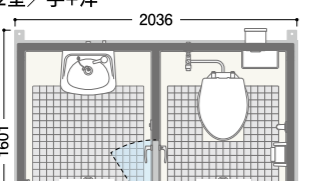
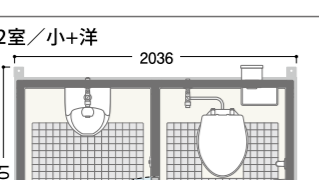

		ベーシック 価格を抑えた ベーシックモデル	スタンダード 皆様に選ばれている 人気のプラン	アドバンスド より快適と安心を 兼ね備えたプラン
1室タイプ	1室横/洋 	TU-EP1FW-Y ベーシック 【商品番号】1575094 標準価格 ¥1,122,000 (税別/送料別)	TU-EP1FW-Y スタンダード 【商品番号】1575095 標準価格 ¥1,186,000 (税別/送料別)	TU-EP1FW-Y アドバンスド 【商品番号】1575096 標準価格 ¥1,300,000 (税別/送料別)
	1室縦/洋 	TU-EP1FW-T ベーシック 【商品番号】1575080 標準価格 ¥1,122,000 (税別/送料別)	TU-EP1FW-T スタンダード 【商品番号】1572100 標準価格 ¥1,186,000 (税別/送料別)	TU-EP1FW-T アドバンスド 【商品番号】1572101 標準価格 ¥1,300,000 (税別/送料別)
	1室縦/小 	TU-EP1FS-T ベーシック 【商品番号】1575093 標準価格 ¥1,060,000 (税別/送料別)		
2室タイプ	2室/手+洋 	TU-EPFMW ベーシック 【商品番号】1575030 標準価格 ¥1,432,000 (税別/送料別)	TU-EPFMW スタンダード 【商品番号】1575033 標準価格 ¥1,494,000 (税別/送料別)	TU-EPFMW アドバンスド 【商品番号】1575037 標準価格 ¥1,652,000 (税別/送料別)
	2室/小+洋 	TU-EPFSW ベーシック 【商品番号】1575045 標準価格 ¥1,548,000 (税別/送料別)	TU-EPFSW スタンダード 【商品番号】1572102 標準価格 ¥1,612,000 (税別/送料別)	TU-EPFSW アドバンスド 【商品番号】1572103 標準価格 ¥1,882,000 (税別/送料別)
各室入口 タイプ	2室各室入口/小+洋 	TU-EPFSW-K※入口ドア付 ベーシック 【商品番号】1577046 標準価格 ¥1,904,000 (税別/送料別)	TU-EPFSW-K※入口ドア付 スタンダード 【商品番号】1577049 標準価格 ¥2,002,000 (税別/送料別)	TU-EPFSW-K※入口ドア付 アドバンスド 【商品番号】1577050 標準価格 ¥2,240,000 (税別/送料別)

〈特記事項〉 ●陶器便器類は別梱包出荷となります。●構造計算書は提出できない製品です。建築確認申請が必要な設置場所の場合はご注意ください。

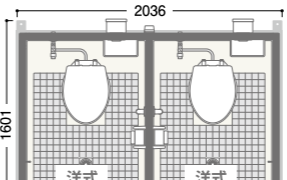
		ベーシック 価格を抑えた ベーシックモデル	スタンダード 皆様に選ばれている 人気のプラン	アドバンスド より快適と安心を 兼ね備えたプラン
各室入口 タイプ	2室各室入口/洋+洋 	TU-EPFWW-K ベーシック 【商品番号】1577055 標準価格 ¥1,942,000 (税別/送料別)	TU-EPFWW-K スタンダード 【商品番号】1577060 標準価格 ¥2,070,000 (税別/送料別)	TU-EPFWW-K アドバンスド 【商品番号】1577061 標準価格 ¥2,308,000 (税別/送料別)

ポンプ式簡易水洗 タンクに溜めた洗浄水を足踏みもしくは手押しポンプで汲み上げて少量の水で流し、便槽に溜めて汲み取る方式です。給排水配管工事が不要です。

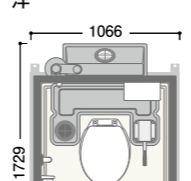
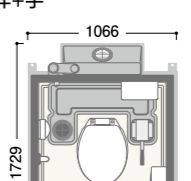
間取り		間取り	
洋 	TU-EP1F4W-C 【商品番号】1576050 標準価格 ¥1,328,000 (税別/送料別) W1066×D1729×H2503 重量約250kg 給水タンク 58L 便槽 320L	洋+手 	快適トイレ★★★仕様 (NETIS登録製品) TU-CTSH03 【商品番号】1537100 標準価格 オープン価格 (税別/送料別) W1066×D1729×H2503 重量約250kg 給水タンク 58L 便槽 320L ※快適トイレについてはP23をご覧ください。

OPTION ITEM オプションアイテム



パーテーション
※お客様にて現地取付となります。
※標準屋根のみ取付可能です。
水洗 簡易水洗



排水ユニット
1室タイプ: W1230×D1621×H250
2室タイプ: W2200×D1621×H250
※お客様にて現地取付となります。
※水洗のみ対応となります。
※壁排水仕様と寒冷地仕様には取付できません。
水洗



網戸
※お客様にて現地取付となります。
水洗 簡易水洗
ポンプ式簡易水洗



ガルバリウム銅板製カバー付屋根
建築基準法第22条区域対応
※積雪屋根と寒冷地仕様との併用はできません。
※パーテーションの屋根への取付はできません。
水洗 簡易水洗
ポンプ式簡易水洗



積雪屋根
積雪1mまで対応可能
※ガルバリウム銅板製カバー付屋根との併用はできません。
※パーテーションの屋根への取付はできません。
※寒冷地仕様は標準装備です。
水洗 簡易水洗
ポンプ式簡易水洗



入口ステップ
※お客様にて現地取付となります。
ポンプ式簡易水洗

■ 簡易水洗対応温水洗浄便座 簡易水洗

CROSS Universal

クロスシリーズユニバーサル

様々なシーンで使えるユニバーサルトイレ

スライドドアとスロープを標準装備。
イベント・介護・観光・スポーツ分野など様々なシーンで活躍します。



[ドアハンドル]



[室内/ポンプ式簡易水洗]



[室内]

水洗 ポンプ式簡易水洗 2種類の洗浄方式よりお選びいただけます。

製品詳細や図面ダウンロードはWEBへ。



室内装備

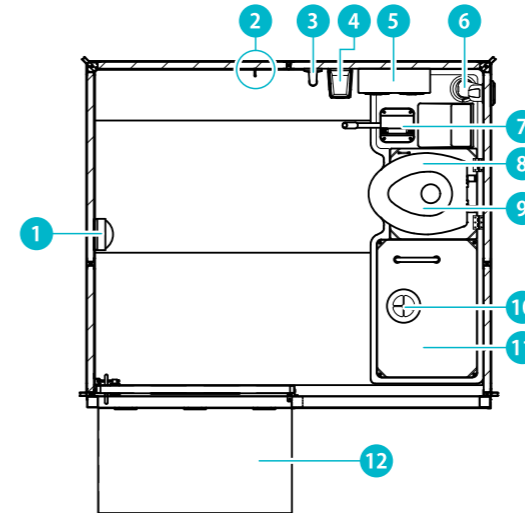

1	照明
2	小物掛フック
3	手摺
4	便座除菌クリーナー
5	ペーパーホルダー(二連・棚付)
6	臭突管
7	洗浄ポンプ/レバー
8	親子便座付便槽一体型洋式便器
9	汲取口
10	給水口
11	給水タンク
12	スロープ

TU-CRUF4W

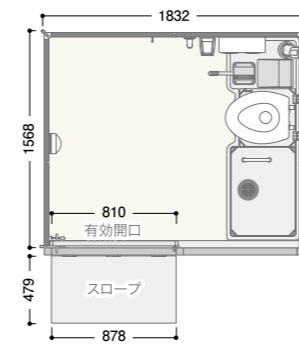

ポンプ式簡易水洗 TU-CRUF4W

【商品番号】11600010 洋
オープン価格(税別/送料別)
W1832×D1568×H2086/重量約205kg
給水タンク40L/便槽 120L

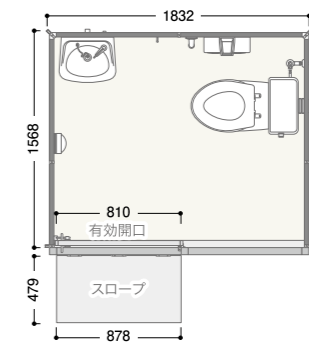

水洗 TU-CRUW

【商品番号】11600020 洋+手
オープン価格(税別/送料別)
W1832×D1568×H2086/重量約215kg

OPTION ITEM オプションアイテム



鏡付き手洗器
※ポンプ式簡易水洗のみ



着替え台

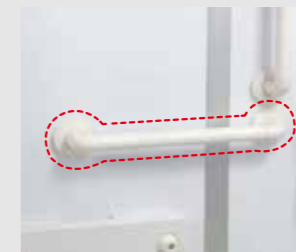

握りバー



非常用報知器



換気扇(電源:AC100V)



擬音装置



コンセント

POINT 1

スロープを備え、段差無しで室内へ入ることができ、車椅子利用者が安心して利用することができます。広々とした室内は親子での利用も可能です。

POINT 2

2tトラックで運搬可能なので、搬入経路が狭い設置場所や狭小地にも設置できます。スペースを取らないので、ヤードでの管理にも適しています。

POINT 3

簡単に汲み取りやメンテナンスができる便槽構造になっています。汲み残しが無くなり、臭い軽減にもつながります。傷がついたときなど簡単にパネル交換可能です。

標準データ ポンプ式簡易水洗

屋根/PE	支柱/鋼板(塗装)	ドアハンドル/ステンレス	照明/LED
天井フレーム/鋼板(塗装)	採光窓/アルミ	ペーパーホルダー(二連・棚付)/ABS	スロープ/鋼板(塗装)
全面、側面、後面、ドア/アルミ	採気ガラリ/ステンレス	小物掛フック/ステンレス	
フロア/樹脂	便器一体型便槽/FRP	便座除菌クリーナー/ABS+PC	
		握りバー/樹脂コーティングパイプ	

〈特記事項〉 ●照明に単1形アルカリ乾電池が3本必要となります。 ●構造計算書は提出できない製品です。建築確認申請が必要な設置場所の場合はご注意ください。
●凍結の恐れのある地域では、現地で凍結防止策を施してください。

TU-iX series

イクスシリーズ

機能性に優れたスタンダードな仮設トイレ

1つの本体で洋式便器、小便器、手洗器の交換が可能な「スマートアタッチ」機構を搭載。フォークリフトに乗ったまま爪を挿入できる二重便槽等のオプションをご用意しております。

水洗 簡易水洗 ポンプ式簡易水洗 非水洗

4種類の洗浄方式よりお選びいただけます。



製品詳細や図面ダウンロードはWEBへ。



TU-CTiXF4
TU-CTiX



TU-iXF4W



TU-iXWH

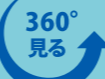

360°
見る



水洗 簡易水洗 ポンプ式簡易水洗 非水洗



[洋式便器/ポンプ式簡易水洗]



[洋式便器/水洗]



[手洗器/水洗]



[小便器/ポンプ式簡易水洗]



[小便器/水洗]



[兼用和式便器/ポンプ式簡易水洗]

標準仕様

 <p>ポンプ式簡易水洗 TU-iXF4W 【商品番号】1540221 洋 標準価格 ¥476,000 (税別/送料別) W845×D1555×H2473/重量約103kg 給水タンク60L/便槽330L 陶器製洋式便器 ※ポンプ補助レバーはオプションです。</p>	 <p>ポンプ式簡易水洗 TU-iXFUW 【商品番号】1540211 洋 標準価格 ¥420,000 (税別/送料別) W845×D1555×H2473/重量約100kg 便槽330L ※給水用ポリタンクは別途ご用意ください。 ※ポンプ補助レバーはオプションです。</p>	 <p>ポンプ式簡易水洗 TU-iXF4 【商品番号】1540101 兼用和 標準価格 ¥418,000 (税別/送料別) W845×D1555×H2473/重量約98kg 給水タンク75L/便槽330L</p>
 <p>水洗 TU-iXWH 【商品番号】1541200 洋 標準価格 ¥406,000 (税別/送料別) W845×D1151×H2113/重量約86kg</p>	 <p>水洗 TU-iXSH 【商品番号】1541320 小 標準価格 ¥318,000 (税別/送料別) W845×D1151×H2113/重量約79kg</p>	 <p>水洗 TU-iXJH 【商品番号】1541100 兼用和 標準価格 ¥396,000 (税別/送料別) W845×D1151×H2113/重量約96kg</p>
 <p>水洗 TU-iXMH 【商品番号】1541400 手 標準価格 ¥280,000 (税別/送料別) W845×D1151×H2113/重量約74kg ※標準仕様ではドアは付いておりません。</p>	 <p>簡易水洗 TU-iXFW 【商品番号】1543209 洋 標準価格 ¥632,000 (税別/送料別) W845×D1555×H2473/重量約113kg 便槽330L</p>	 <p>非水洗 TU-iXS 【商品番号】1542326 小 標準価格 ¥360,000 (税別/送料別) W845×D1555×H2473/重量約97kg 便槽330L</p>

POINT 1

防臭機能(簡易水洗/ポンプ式簡易水洗)。便槽から臭気が逆流しないよう、フラッパー機能を装備しております。



POINT 2

掃除がしやすいフロア。フロアの面は、小石や泥が詰まりにくい構造となっており、簡単に掃除できます。



POINT 3

採光屋根と2way式LED照明で、昼夜問わず明るく安心してご利用頂けます。



POINT 4

工具なしでドアの吊元の入替え(右吊り・左吊り)が可能です。



右吊り

左吊り

スマートタッチ機構で利便性UP

1つの本体で洋式便器、小便器、手洗器の付け替えが可能な「スマートタッチ」機構。
一人で簡単に着脱でき、工具も必要ありません。

工具不要でカンタンに着脱

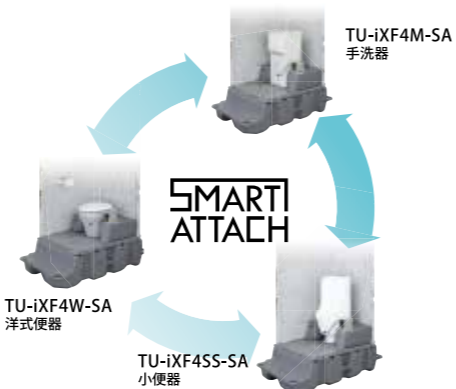
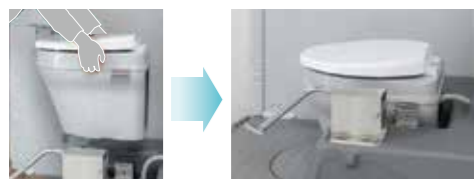

ポンプ式簡易水洗 TU-iXF4W-SA

【商品番号】1540201 洋
標準価格 ¥518,000 (税別/送料別)
W845×D1555×H2473 / 重量 約98kg
給水タンク60L / 便槽330L
樹脂製洋式便器

●様々な体格の方に使いやすい、
エロンゲートサイズの洋式便器を採用。



ポンプ式簡易水洗 TU-iXF4SS-SA

【商品番号】1540521 小
標準価格 ¥522,000 (税別/送料別)
W845×D1555×H2473 / 重量 約98kg
給水タンク60L / 便槽330L



ポンプ式簡易水洗 TU-iXF4M-SA

【商品番号】1540301 手
標準価格 ¥492,000 (税別/送料別)
W845×D1555×H2473 / 重量 約93kg
給水タンク60L / 便槽330L
※標準仕様ではドアは付いて
おりません。

快適トイレ★仕様

※快適トイレについてはP23をご覧ください。



ポンプ式簡易水洗 TU-CTiXF4

【商品番号】1536101 洋
オープン価格 (税別/送料別)
W845×D1555×H2473 / 重量 約103kg
給水タンク60L / 便槽330L



ポンプ式簡易水洗 TU-CTiXFUM

【商品番号】1536151 手
オープン価格 (税別/送料別)
W845×D1555×H2473 / 重量 約98kg
給水タンク20L / 排水タンク330L
※標準仕様ではドアは付いておりません。



【連棟イメージ】
※写真はポンプ式簡易水洗です。



水洗 TU-CTiX

【商品番号】1536211 洋
オープン価格 (税別/送料別)
W845×D1555×H2473 / 重量 約103kg



水洗 TU-CTiXM

【商品番号】1536305 手
オープン価格 (税別/送料別)
W845×D1555×H2473 / 重量 約87kg
※標準仕様ではドアは付いておりません。



TU-CTiXKO

【商品番号】1536405 更衣室
オープン価格 (税別/送料別)
W845×D1555×H2473 / 重量 約85kg

OPTION ITEM オプションアイテム

ルーバーフェンス

施工方法を動画
でご覧いただけます。

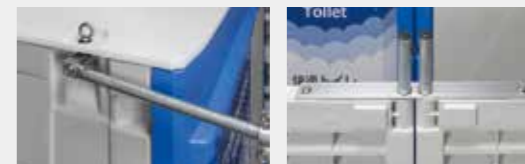

NETIS
登録製品

point1
部品点数を最適化し、業界トップクラスの施工性。
L字3スパンの場合、施工時間は約10分。

point2
パネルカラーをトイレの側面と合わせ、統一感を持たせました。縦リブを増やし強度アップ。

point3
専用金具を使って、パネルや補強枠をしっかり固定。
ぐらつきを抑えます。



使用イメージ

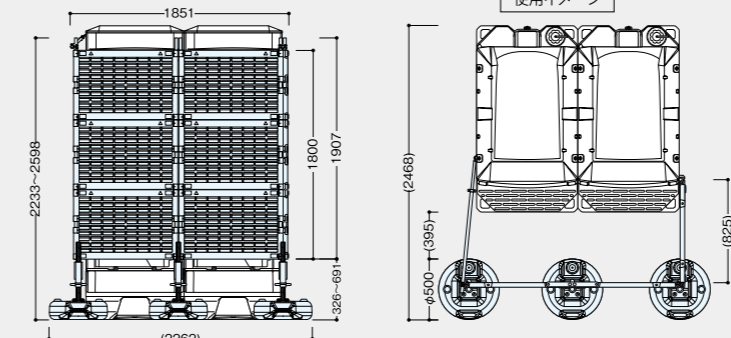

記号	商品番号	商品名	数量		
			L字3スパン	1スパン	2スパン
①	0218003	LF 1スパンセット ・ルーバー …… 3枚 ・支柱 …… 2本	3	1	2
②	0218004	LF ウェイトジャッキセット ・ジャッキベース …… 1本 ・四つ穴パイプ …… 1本 ・ウェイトタンク …… 1個	3	2	3
③	0218005	LF 補強枠セット ・補強枠 …… 1本 ・自在クランプ …… 1個 ・補強枠取付金具 …… 1個	1	2	2
④	0218006	LF 本体固定セット ・本体固定金具 …… 2個 ・自在クランプ …… 1個	1	-	-
⑤	0500310	LF パネル押さえ金具	1	-	1
オプション	0500311	LF ビクトサイン	-	-	-
オプション	0500318	LF カラビナフック	-	-	-

※写真はTU-CTWiXF4への設置イメージです。 ※写真はL字3スパンを使用しています。

水洗

樹脂架台
サイズ: W845×D1135×H250
材質: HDPE
■フラッシュバルブ

簡易水洗

便槽固定金具
電動ベンチレーター
二重便槽

連棟金具

自立式バーテーション

トイレブラインド

側面吊具

側面取手

換気扇 (電源: AC100V)

コンセント (配線無し・BOXのみ)

ポンプ式簡易水洗 非水洗

二重便槽

タンク
バレット

便槽固定金具

※M8アンカーをお客様にてご手配ください。
※二重便槽にはご使用いただけません。

ポンプ補助レバー (フット)

洋式のみ
※お客様にて現地取付をお願いしております。

電動ベンチレーター

電源: AC100V
通用管径: VU65 (外径76mm)、VP65 (外径76mm)
※お客様にて現地取付をお願いしております。

防臭・防虫剤

※詳しくはP26をご覧ください。

標準データ	ポンプ式簡易水洗	ポンプ式簡易水洗	ポンプ式簡易水洗	ポンプ式簡易水洗	
屋根	根 / PE (採光仕様)	フロア	ア / PE	吊金具 / スチール (垂鉛めっき)	
前面パネル	PP+PE	後面	ア / PP+PE	便槽	PE
後面パネル	PP+PE	側面	コイルばね / ステンレス	洗浄ポンプ	PP (ABS)
側面パネル	PP+PE	側面	ドアラッチ / AES	給水タンク	PE
照明	明 / LED (センサー)	キャップ (汲出口)	PE	キャップ (給水口)	PE
ベーパーホルダー (棚付)	PP	キャップ (給水タンクドレン)	PE	キャップ (給水タンクドレン)	PE
紛失防止ストラップ	PE				

※標準データは「標準仕様」です。「快適トイレ仕様」は設備が多少異なります。
 <特記事項> ●照明を乾電池で使用する場合は、単3形アルカリ乾電池が2本必要となります。TU-CTiXF4、TU-CTiXは播音装置に単3形アルカリ乾電池が3本必要となります。
 ●構造計算書は提出できない製品です。建築確認申請が必要な設置場所の場合はご注意ください。 ●凍結の恐れのある地域では、現地凍結防止策を施してください。

工事現場の 環境整備をサポート

ハマネツでは、工事現場の環境改善のため、国土交通省の「快適トイレ」適合品や、新技術としてNETISに登録された製品を数多く取り揃えております。これらの製品を導入することにより、作業員の職場環境改善の他、現場の評価アップ、費用計上など多くのメリットを受けることができます。

近年では、国のみならず、多くの都道府県直轄工事でも快適トイレの使用が義務化されています。

詳しくはカスタマーセンターまでお問い合わせください。



ハマネツ製品対応表

頁数	品名	規格	快適トイレ認定マーク	快適トイレ																	NETIS登録製品	
				1 快適トイレに求める機能						2 付属品として備えるもの					3 推奨する仕様、付属品						技術名称	NETIS登録番号
				1	2	3	4	5	6	7	8	9	10	11	12	13	14	15	16	17		
P19	TU-iXシリーズ	TU-CTiXF4	★	○	○	○	○	○	○	○	○	○	○	○	○	○	○	○	○	○		
		TU-CTiX	★	○	○	※1	○	○	○	○	○	○	○	○	○	○	○	○	○	○		
P25	TU-iXシリーズCTWiX	TU-CTWiXF4	★★	○	○	○	○	○	○	○	○	○	○	○	○	○	○	○	○	手洗場一体型レストルーム	KT-210015-VE	
		TU-CTWiX	★★	○	○	※1	○	○	○	○	○	○	○	○	○	○	○	○	○			
P16	エポックトイレ	TU-CTSH03	★★	○	○	○	○	○	○	○	○	○	○	○	○	○	○	○				
P27	ネクストイレライト2	TU-CTLT2F4	★★	○	○	○	○	○	○	○	○	○	○	○	○	○	○	○				
P28	ネクストイレドゥース	TU-CTDF4	★★	○	○	○	○	○	○	○	○	○	○	○	○	○	○	○				
		TU-CTD	★★	○	○	※1	○	○	○	○	○	○	○	○	○	○	○	○				
P30	ルークトイレ	TU-CTRKFU	★★	○	○	○	○	○	○	○	○	○	○	○	○	○	○	○				
P31	車載トイレ	TU-CTLF4FL	★★	○	○	○	○	○	○	○	○	○	○	○	○	○	○	○				
P30	車載休憩所	RU-RR1FL																	車載休憩所	KT-210013-A		
P22	ルーバーフェンス																		ルーバー式フェンスのパーテーション	KT-220186-VE		

※1 水洗は便器内に封水を溜めることで臭いの逆流を防止しております。
 ※2 快適トイレ購入時に防臭・防虫剤(P24)が1回分付属しておりますが、2回目以降のご使用の際はご購入いただくことになります。

快適トイレ

快適トイレの標準仕様イメージ

国土交通省は建設現場を男女共に働きやすい環境とする取り組みを進めており、男女共に快適に使用できる仮設トイレを「快適トイレ」と名付けています。建設現場に導入するにあたり次の仕様項目が設定されています。(1と2は必須項目)



1 快適トイレに求める機能

- 1 洋式(洋風)便器
- 2 水洗及び簡易水洗機能 (し尿処理装置を含む)
- 3 臭い逆流防止機能
- 4 容易に開かない施錠機能
- 5 照明設備
- 6 衣類掛け等のフック、又は荷物の置ける棚 (耐荷重を5kg以上とする)

2 付属品として備えるもの

- 7 現場に男女がいる場合に男女別の明確な表示
- 8 周囲からトイレの入口が直接見えない工夫
- 9 サニタリーボックス (女性用トイレに必ず設置)
- 10 鏡と手洗器
- 11 便座除菌クリーナー等の衛生用品

3 推奨する仕様、付属品

- 12 便房内寸法900×900mm以上(面積ではない)
- 13 擬音装置(機能を含む)
- 14 着替え台
- 15 臭気対策機能の多重化
- 16 室内温度の調整が可能な設備
- 17 小物置き場 (トイレトペーパー予備置き場等)

※国土交通省ホームページより 2020年8月一部改定



※写真はTU-CTWiXF4です。



「快適トイレ認定マーク」は、NPO法人日本トイレ研究所が発行しているマークです。上記1～7を全て標準装備している場合(8から11は別途オプションでも可能、8と10は現場対応でも構わない)は星1つ、これらの条件に加え、12から17のうち、12を含む3つ以上の仕様を標準装備している場合は星2つとなります。

NETIS登録製品

NETISとは

NETIS(新技術情報提供システム)とは、有用な新技術の公共事業への活用を促進する目的で整備された、国土交通省のデータベースシステムです。新技術に関する情報の収集・共有化、直轄工事などでの活用導入の手続き、効果の検証・評価、さらなる改良と技術開発という一連の流れが体系化されています。

新技術に関する情報は、全国の地方整備局や工事事務所で共有され、その技術は、国や地方自治体が行う公共工事全般で積極的に利用されています。

国土交通省では、直轄工事における新技術の活用を推進しており、2020年度より、ICT活用工事等で活用する技術やNETIS登録技術等の新技術の活用が原則として義務化されています。

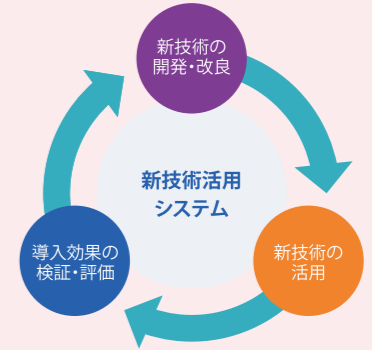

新技術活用時の工事成績評価への加点

施工者選定型にて活用されて効果があった場合は工事成績評価へ加点されるため、現場での普及がより一層促進されます。(地方整備局工事成績評価実施要領「考査項目別運用表」 5. 創意工夫【新技術活用】において、主任技術評価官で最大2点の加点)

活用状況	活用効果	配点
「有用とされる技術※1」の活用	活用効果が相当程度※2	2点
	活用効果が一定程度※2	1点
「有用とされる技術※1」以外の事後評価実施済技術(情報種別記号「-VE」の技術)の活用	活用効果が相当程度※2	1点
	活用効果が一定程度※2	0点
事後評価未実施技術(情報種別記号「-A」の技術)の活用	活用効果が相当程度※2	2点
	活用効果が一定程度※2	1点

※1 「公共工事における新技術活用スキーム」実施要領で定める「推奨技術、準推奨技術、活用促進技術、評価促進技術」をいう。
 ※2 「相当程度」とは、大幅な工期短縮や飛躍的な施工の効率化が図られた技術など、工事推進に対して大きな効果をもたらしたものとす。
 「一定程度」とは、従来技術と比較して効果が認められる技術であっても、活用した工事全体としては影響が小さいもの、例えば使用する材料のみの技術等は一定程度とする。
 補足① 複数の技術の評価にあたっては、活用した技術数に応じた複数の評価項目を選択することが可能(ただし最大加点数は2点)。
 補足② 複数の技術が同一の評価項目に該当した場合、該当技術数に対し各項目の加点点数を掛け合わせたものを評価の点数とする(ただし最大加点数は2点)。

TU-iX series

イクスシリーズ CTWiX

洋式・手洗の2つの機能を満たしたワンストップトイレ

1つの本体に、洋式便器、手洗器の2つの機能を搭載。広い室内と、国土交通省の快適トイレの条件を満たした、どなたでも快適に使用できるトイレです。

水洗 ポンプ式簡易水洗 2種類の洗浄方式よりお選びいただけます。



製品詳細や図面ダウンロードはWEBへ。



〔内観／ポンプ式簡易水洗〕
衛生面に配慮し洗浄用フットレバーを採用しています。



〔外観／水洗〕
樹脂架台を標準装備しています。

POINT 1

二重便槽を標準装備。リフトの爪が容易に全挿入可能で移動しやすく、便槽の破損リスクを低減できます。

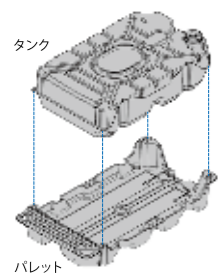

POINT 2

外観にデザインパネルを採用することで、仮設トイレのイメージを払拭しました。男女ピクトサインは切り替え可能です。



POINT 3

LEDセンサー照明は、2WAY式となっており、AC100V電源接続と乾電池どちらもご使用いただけます。



室内装備

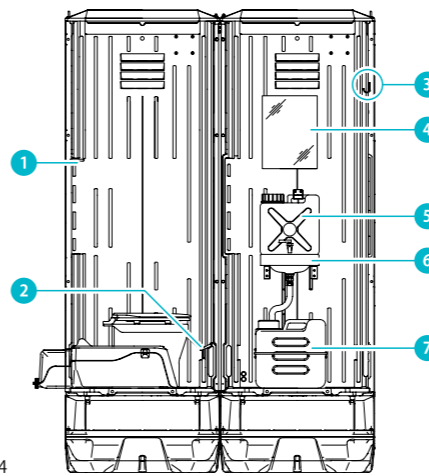

TU-CTWiX4

1 化粧棚	5 手洗給水タンク
2 ポンプ補助レバー(フット)	6 手洗器
3 小物掛フック	7 手洗排水ポリタンク
4 鏡	

※照明、擬音装置、ペーパーホルダー(二連・棚付)、便座除菌クリーナーを標準装備しています。

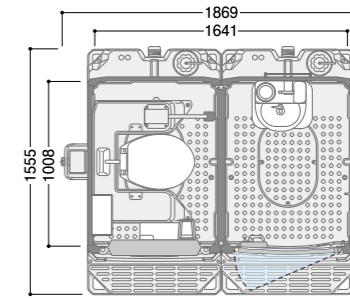

ポンプ式簡易水洗 TU-CTWiX4

【商品番号】1535002 洋+手
オープン価格(税別/送料別)
W1869×D1555×H2533/重量 約204kg
給水タンク 洋60L/手洗給水タンク10L
便槽320L

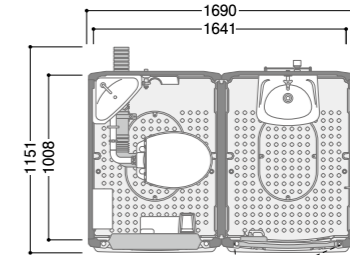

水洗 TU-CTWiX

【商品番号】1535100 洋+手
オープン価格(税別/送料別)
W1690×D1151×H2363/重量 約176kg

※快適トイレについてはP23をご覧ください。

OPTION ITEM

オプションアイテム



ルーバーフェンス
※詳しくはP22をご覧ください。



自立式パーテーション



防臭・防虫剤



側面吊具

- コンセント 配線無し
- コンセント(蓋付) 配線無し
- 換気扇 電源:AC100V
- 着替え台

便槽一体型トイレを快適に使用したい方へ

防臭・防虫剤

ニオイもムシも出ないトイレ

仮設トイレなどの便槽一体型トイレは汚物タンクからニオイとムシが発生します。便槽一体型トイレとニオイもムシも出ないトイレをあわせて、より快適なトイレ環境を手に入れませんか。

- POINT1 確実な効果と使いやすさでお客様よりご好評いただいております。
- POINT2 ニオイとムシをもとからブロックするので確実な効果が得られます。



製品詳細はWEBへ。



使用方法

〔給水タンクがある場合〕

- 使用開始時またはバキューム引き抜き毎に350L便槽に対し3袋(75g)を投入
- 給水タンクに水を補充する度に1袋(25g)を投入
※1袋で約100Lまで対応できます。

〔給水タンクがない場合〕

- 使用開始時またはバキューム引き抜き毎に便槽に対し4袋(100g)を投入
※使用後は必ず水を流し、フラップの上に尿をためないでください。

内容量

(25g×4袋)×96箱 1ケース(段ボール)
保存期間 5年間

防臭・防虫剤

ニオイもムシも出ないトイレ【商品番号】4148520
オープン価格(税別/送料別) 25g×4袋入り

ニオイ発生過程

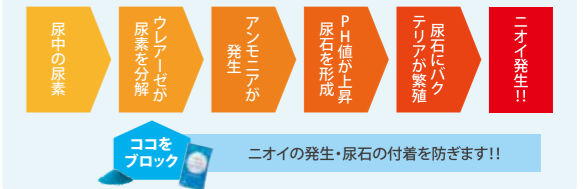

ムシ発生過程



標準データ ポンプ式簡易水洗

屋根	根/PE(採光仕様)	コイル	ばね/ステンレス	照	明/LED(センサー)	手	洗器/FRP	ピ	クトサイン男女/アクリル(男女差替式)																															
前	面パネル/PP+PE	ド	ア	ラ	ッ	チ/AES	手	洗	用パネル/アルミ複合板																															
後	面パネル/PP+PE	吊	金	具	/ス	チール(亜鉛めっき)	手	洗	用パネル/アルミ複合板																															
側	面パネル/PP+PE	便	槽	/PE	便	槽/PE	手	洗	用排水タンク/PE																															
フ	ロア/PE	洗	浄	ポン	プ/PP(ABS)	給	水	タンク/PE	擬	音	装	置/ABS																												
ド	ア/PP+PE	給	水	タン	ク/PE	照	明	/LED(センサー)	手	洗	器/FRP	手	洗	用	給	水	タン	ク/PE	手	洗	用	排	水	タン	ク/PE	鏡	/ア	ク	リ	ル(W300×H400)	化	粧	棚/PP	便	座	除	菌	ク	リ	ナー/ABS,PC

〈特記事項〉 ●照明を乾電池で使用する場合は、単3形アルカリ乾電池が2本、擬音装置に単3形アルカリ乾電池が3本必要となります。
●構造計算書は提出できない製品です。建築確認申請が必要な設置場所の場合はご注意ください。 ●凍結の恐れのある地域では、現地で凍結防止策を施してください。

NEX Light 2

ネクストイレ ライト2

ハウス型のゆったりとした次世代トイレ

洋式便器、小便器、手洗器を標準装備しています。
リニューアルで室内が広くなった、国土交通省快適トイレ適合品です。
メンテナンス性も向上しました。

ポンプ式簡易水洗



製品詳細や図面
ダウンロードは
WEBへ。



アイボリー

木目



[室内]



[洋式便器]



[手洗器]



[窓]



[照明]

NEX Douce

ネクストイレ ドゥース

ゆったりとした快適空間を創造するトイレ

広々とした室内には、洋式便器、更衣室(フリースペース)、カウンター付手洗器を
別々に設置しました。清潔で快適な室内は女性も安心してご利用いただけます。

水洗

ポンプ式簡易水洗

2種類の洗浄方式より
お選びいただけます。



製品詳細や図面
ダウンロードは
WEBへ。



アイボリー

木目



[室内/ポンプ式簡易水洗]



[更衣室]



[手洗器/ポンプ式簡易水洗]

POINT 1

ゆったりとした室内と
汲み取りやすさなどの
機能性を実現しました。



POINT 2

剛性のある躯体にすっきりと環境に調和するデザイン
が特徴です。

室内装備

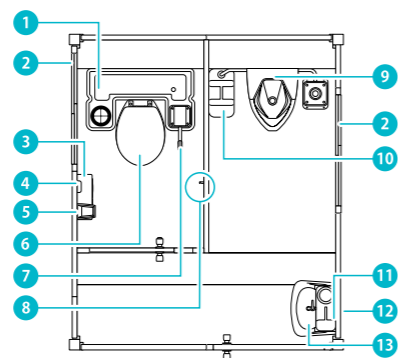

1	洋式便器用給水タンク
2	窓
3	ペーパーホルダー(二連・棚付)
4	擬音装置
5	便座除菌クリーナー
6	洋式便器
7	洗浄ポンプ/レバー
8	小物掛フック
9	小便器
10	小便器用給水タンク
11	手洗器用給水タンク
12	鏡
13	手洗器

POINT 1

ゆとりのある更衣室を標準装備し、女性
でも安心してご利用いただけます。

POINT 2

剛性のある躯体にすっきりと環境に
調和するデザインが特徴です。

室内装備

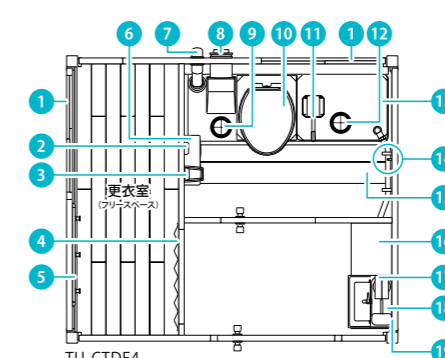

1	窓
2	擬音装置
3	便座除菌クリーナー
4	カーテン
5	ハンガーラック
6	ペーパーホルダー(二連・棚付)
7	臭突管
8	汲取口
9	点検口
10	便槽一体型洋式便器
11	洗浄ポンプ/レバー
12	給水口
13	給水タンク
14	小物掛フック
15	ステップ
16	カウンター付手洗器
17	手洗照明
18	手洗器用給水タンク
19	鏡

※快適トイレについてはP23をご覧ください。

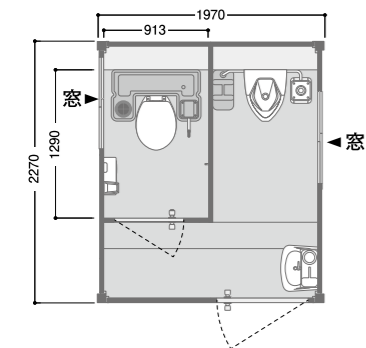

ポンプ式簡易水洗 ライト2/アイボリー
TU-CTLT2F4
【商品番号】1539311 洋+小+手
オープン価格(税別/送料別)
W1970×D2270×H2705/重量約800kg
給水タンク 洋58L、小20L、手10L
便槽 洋320L、小320L

ポンプ式簡易水洗 ライト2/木目
TU-CTLT2F4
【商品番号】1539310 洋+小+手
オープン価格(税別/送料別)
W1970×D2270×H2705/重量約800kg
給水タンク 洋58L、小20L、手10L
便槽 洋320L、小320L

OPTION ITEM オプションアイテム

- 温水洗浄便座 水洗
- 換気扇 電源:AC100V
- コンセント
- 網戸
- 防臭・防虫剤 ※詳しくはP26をご覧ください。

標準データ		標準データ	
屋根	根/ガルバリウム鋼板	外壁断熱材	ウレタン
天井断熱材	井/化粧合板	フロア	ア/樹脂ボード
天井断熱材	井/化粧合板	トイレフロア	ア/合板(塗装)
外壁断熱材	壁/カラー鋼板(指定色)張り	ドア	ア/カラー鋼板+ウレタン
内装	壁/カラー鋼板(クリーム)張り	便槽	PE
天井断熱材	井/化粧合板	洗浄ポンプ/レバー	PP(ABS)/ステンレス
外壁断熱材	壁/カラー鋼板(指定色)張り	手洗器用給水タンク	PE
内装	壁/カラー鋼板(クリーム)張り	手洗器用排水タンク	PE
天井断熱材	井/化粧合板	照明	LED
外壁断熱材	壁/カラー鋼板(指定色)張り	窓	アルミ+型ガラス
内装	壁/カラー鋼板(クリーム)張り	鏡	アクリル(W200×H300)

〈特記事項〉●積雪地域では、積雪が70cmを超えないよう、適時に雪下ろしを施してください。●建築基準法第22条区域の規定に適合する屋根です。詳細につきましてはお問合せください。
●関係法令で定められた積載高さ制限3.8mを超えないようご注意ください。●擬音装置に単3形アルカリ乾電池が3本必要となります。
●凍結の恐れのある地域では、現地で凍結防止策を施してください。

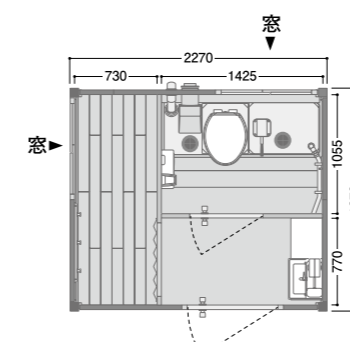

ポンプ式簡易水洗 ドゥース/アイボリー
TU-CTDF4
【商品番号】1539100 洋+手+更衣室
オープン価格(税別/送料別)
W2270×D1970×H2705/重量約710kg
給水タンク 洋40L、手10L/便槽140L

ポンプ式簡易水洗 ドゥース/木目
TU-CTDF4
【商品番号】1539101 洋+手+更衣室
オープン価格(税別/送料別)
W2270×D1970×H2705/重量約710kg
給水タンク 洋40L、手10L/便槽140L

標準データ		標準データ	
屋根	根/ガルバリウム鋼板	ドア	ア/カラー鋼板+ウレタン
天井断熱材	井/化粧合板	カーテン	ポリエステル
天井断熱材	井/化粧合板	ハンガーラック	EASA
外壁断熱材	壁/カラー鋼板(指定色)張り	便器一体型便槽	FRP
内装	壁/カラー鋼板(クリーム)張り	洗浄ポンプ/レバー	PP(ABS)/ステンレス
外壁断熱材	壁/カラー鋼板(指定色)張り	手洗器用給水タンク	PE
内装	壁/カラー鋼板(クリーム)張り	手洗器用排水タンク	PE
天井断熱材	井/化粧合板	ペーパーホルダー(二連)	ABS
外壁断熱材	壁/カラー鋼板(指定色)張り	カウンター付手洗器	陶器(手洗器)、木製(カウンター、キャビネット)
内装	壁/カラー鋼板(クリーム)張り	給水タンク棚	鋼板
天井断熱材	井/化粧合板	照明(室内)	LED
外壁断熱材	壁/カラー鋼板(指定色)張り	照明(手洗)	LED
内装	壁/カラー鋼板(クリーム)張り	窓	アルミ+型ガラス
天井断熱材	井/化粧合板	鏡	アクリル(W300×H400)
外壁断熱材	壁/カラー鋼板(指定色)張り	キャップ(給水口)	樹脂
内装	壁/カラー鋼板(クリーム)張り	キャップ(点検口)	樹脂
天井断熱材	井/化粧合板	キャップ(汲取口)	PVC

〈特記事項〉●積雪地域では、積雪が70cmを超えないよう、適時に雪下ろしを施してください。●建築基準法第22条区域の規定に適合する屋根です。詳細につきましてはお問合せください。
●「水洗」は暖房便座が標準仕様となります。●関係法令で定められた積載高さ制限3.8mを超えないようご注意ください。
●擬音装置に単3形アルカリ乾電池が3本必要となります。●凍結の恐れのある地域では、現地で凍結防止策を施してください。

NEX Universal

ネクストイレ ユニバーサル

誰もが安心して利用できるユニバーサルトイレ

スライドドア採用で開閉ラクラク。

広々とした室内は車椅子でも無理なく入室できます。



[室内/ポンプ式簡易水洗]



[手洗器/ポンプ式簡易水洗]

OPTION ITEM オプションアイテム



[非常用報知器]
サイズ:W104×D125×H215



[踊り場・スロープ]
踊り場:W1100×D1150
スロープ:W1000×L1000

水洗 ポンプ式簡易水洗 2種類の洗浄方式よりお選びいただけます。

製品詳細や図面ダウンロードはWEBへ。



Rook ルークトイレ

設置場所に合わせてカスタマイズできるトイレ

広々とした空間で快適にご利用できます。

パネルの交換が可能で、ドアの位置を変更できます。



POINT 1

快適トイレの仕様である室内寸法900×900mm以上をクリア。広々とした空間で快適にご利用できます。

POINT 2

フレームには鉄骨を採用し、優れた剛性を実現しました。床フレームにはフォークリフトの爪を差し込める空間を設け、運搬に適した構造です。

POINT 3

パネルの取り外しができるので、設置場所に応じてドアの位置を変更できます。



[室内]



[手洗器]

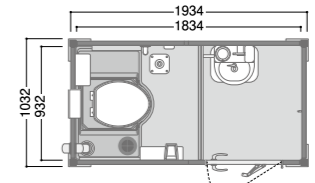

ポンプ式簡易水洗 TU-CTRKFU

【商品番号】11534105 洋+手
オープン価格(税別/送料別)
W1934×D1032×H2668/重量約350kg
洗浄給水タンク・手洗排水タンク30L
手洗給水タンク10L/便槽110L

※快適トイレについてはP23をご覧ください。

標準データ

屋根/銅板(亜鉛めっき)+PS
天井/アルミ+PS+カラー銅板
壁/カラー銅板+PS
ステップ/銅板(亜鉛めっき)
フロア/合板(両面耐水塗装)+ビニル床材

ドア/アルミ+カラー銅板
ドアロック錠/アルミ
フレーム/銅板(亜鉛めっき+塗装)
便器一体型小型便槽/FRP
洗浄ポンプ/PP(ABS)
手洗器/FRP

手洗器用給水タンク/PE
手洗器用排水タンク/PE
照明/LED(センサー)
窓/アルミ+すりガラス
鏡/アクリル(W300×H400)
ペーパーホルダー/ABS

化粧棚/ABS
リバー/アルミ+樹脂コーティング
点検口/樹脂
波取口/樹脂

〈特記事項〉●照明に単1形アルカリ乾電池が3本、擬音装置に単3形アルカリ乾電池が3本必要となります。●関係法令で定められた積載高さ制限3.8mを超えないようご注意ください。●構造計算書は提出できない製品です。建築確認申請が必要な設置場所の場合はご注意ください。●凍結の恐れのある地域では、現地で凍結防止策を施してください。

POINT 1

車椅子でも十分に旋回できるスペースを確保。スライドドアで入退出もスムーズに行うことができます。

POINT 2

剛性のある躯体にすっきりと環境に調和するデザインが特徴です。

POINT 3

親子便座を標準装備しています。手洗器はレバーハンドルを採用しています。

室内装備

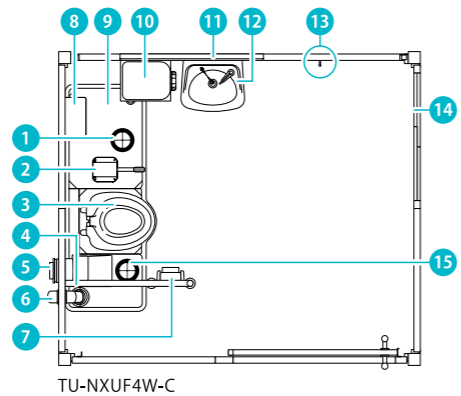

- 1 給水口
- 2 洗浄ポンプ/レバー
- 3 親子便座付便槽一体型洋式便器
- 4 手摺
- 5 汲出口
- 6 臭突管
- 7 ペーパーホルダー
- 8 化粧棚
- 9 給水タンク
- 10 手洗器用給水タンク
- 11 鏡
- 12 手洗器
- 13 小物掛フック
- 14 窓
- 15 点検口

水洗 ユニバーサル/アイボリー TU-NXUW

【商品番号】11591101 洋+手
オープン価格(税別/送料別)
W2270×D1970×H2705/重量約620kg

水洗 ユニバーサル/木目 TU-NXUF4W-C

【商品番号】11591102 洋+手
オープン価格(税別/送料別)
W2270×D1970×H2705/重量約620kg

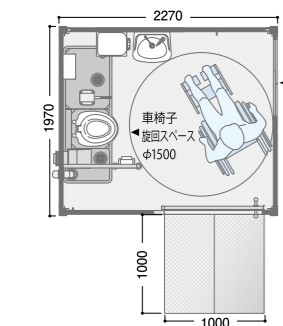

ポンプ式簡易水洗 ユニバーサル/アイボリー TU-NXUF4W-C

【商品番号】11591001 洋+手
オープン価格(税別/送料別)
W2270×D1970×H2705/重量約620kg
給水タンク 洋40L、手20L/便槽120L

ポンプ式簡易水洗 ユニバーサル/木目 TU-NXUF4W-C

【商品番号】11591002 洋+手
オープン価格(税別/送料別)
W2270×D1970×H2705/重量約620kg
給水タンク 洋40L、手20L/便槽120L

標準データ ポンプ式簡易水洗

屋根/ガルバリウム銅板
天井/化粧合板
天井断熱材/ウレタン
外壁/カラー銅板(指定色)張り
内壁/カラー銅板(クリーム)張り
外壁断熱材/ウレタン

フロア/樹脂ボード
スライドドア/カラー鉄板+ウレタン
便器一体型便槽/FRP
洗浄ポンプ/レバー/PP(ABS)/ステンレス
手洗器用給水タンク/PE
給水タンク棚/ステンレス

照明/LED
ペーパーホルダー/ABS
窓/アルミ+型ガラス
鏡/アクリル(W300×H600)
化粧棚/ABS
手摺/ステンレス

キャップ(給水口)/樹脂
キャップ(点検口)/樹脂
キャップ(汲出口)/PVC

〈特記事項〉●積雪地域では、積雪が70cmを超えないよう、適時に雪下ろしを施してください。●建築基準法第22条区域の規定に適合する屋根です。詳細につきましてはお問合せください。●関係法令で定められた積載高さ制限3.8mを超えないようご注意ください。●凍結の恐れのある地域では、現地で凍結防止策を施してください。

Refresh Room 車載休憩所

移動を必要とする工事の環境改善に

軽トラックに積載できるため、道路工事など移動を必要とする工事に最適な車載休憩所です。

広々とした室内は2名同時にご利用いただけます。



POINT 1

明るく広々とした室内は、2名同時にご利用できます。快適に過ごしていただくために内装にこだわりました。

POINT 2

車載式なので、簡単に移動できます。屋根が開閉することで、道路交通法の高さ制限もクリアしています。

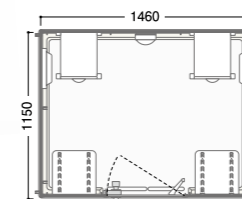

RU-RR1FL

【商品番号】11240011 休憩所
オープン価格(税別/送料別)
W1460×D1150×H2098(屋根閉時全高1817)
重量約151kg

標準データ

屋根/FRP(採光仕様)
外壁/アルミ+PS+FRP
フロア/アスチール+PP
パネル/枠/アルミ
ドア/アルミ+PS+FRP

ドアロック錠/ステンレス
照明/LED(センサー)
換気ガラリ/ステンレス
昇降用タラップ/アルミ
屋根留金具/ステンレス

運搬用取手/ステンレス
タラップ固定ベルト/ポリエステル
折りたたみ式テーブル天板/PB+PET 化粧板
折りたたみ式テーブル金具/銅板
折りたたみ式椅子/天然木+アルミ

採光窓/アクリル+アルミ
鏡/アクリル(W300×H400)
ヘルメットホルダー/ABS

NETIS
登録製品

製品詳細や図面ダウンロードはWEBへ。



室内装備



[室内]

- 1 採光窓
- 2 鏡
- 3 折りたたみ式テーブル
- 4 昇降用タラップ
- 5 ヘルメットホルダー
- 6 折りたたみ式椅子
- 7 照明
- 8 換気ガラリ

※走行時にはテーブル、椅子、タラップを付属のバンド等でしっかりと固定してください。

〈特記事項〉●車輦は別途ご用意ください。●照明に単1形アルカリ乾電池が3本必要となります。●構造計算書は提出できない製品です。建築確認申請が必要な設置場所の場合はご注意ください。

TU-L series 車載トイレ **NEW**

移動を必要とする工事に最適なトイレ

道路工事などで重要となる、法令遵守、機動性、安全性、快適性、デザイン性をすべて解決しました。「トイレに見えないデザイン」も魅力です。

ポンプ式簡易水洗



製品詳細や図面ダウンロードはWEBへ。



[使用時]
 ※屋根は上げた状態で使用。 ※昇降用タラップは標準装備。
 ※ベルト固定方法はイメージです。製品固定用のベルトは付属されておりません。



[走行イメージ]
 ・本体をラッシングベルト等で車輻に固定してください。
 ・屋根を閉じて本体に固定してください。



[高速道路での使用イメージ]
 設置については法令遵守にてお願いします。



[昇降用タラップ収納イメージ]
 走行時、昇降用タラップは室内へ格納します。

POINT 1

道路交通法(軽トラック積載時、全高2500未満)をクリアした、道路工事などに最適な車載トイレです。

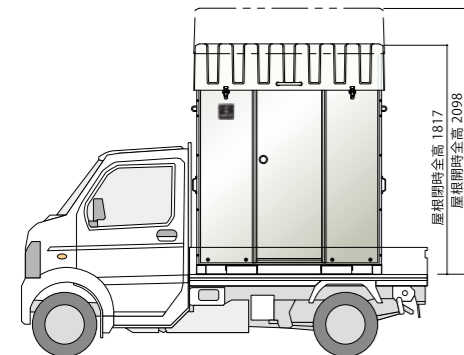

軽トラック積載時全高2500未満(道路交通法)

POINT 2

屋根には採光を取り入れており、明るい室内で快適にご利用いただけます。



POINT 3

フォークリフトでスムーズに積載・運搬ができ、運用効率がアップします。



快適トイレ★★仕様 (NETIS登録製品)

※快適トイレについてはP23をご覧ください。

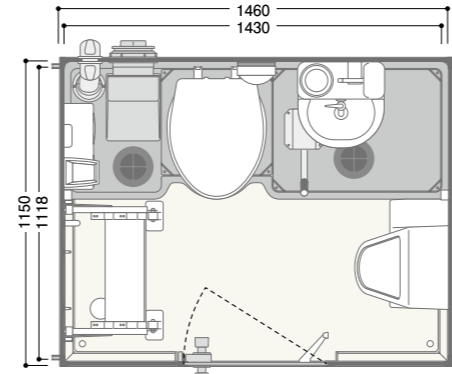

[小便器]

ポンプ式簡易水洗 TU-CTLF4FL 小便器付

【商品番号】1260151 洋+小+手
オープン価格(税別/送料別)
 W1460×D1150×H2098(屋根閉時全高H1817)
 重量 約168kg
 給水タンク洋40L、手10L
 便槽120L

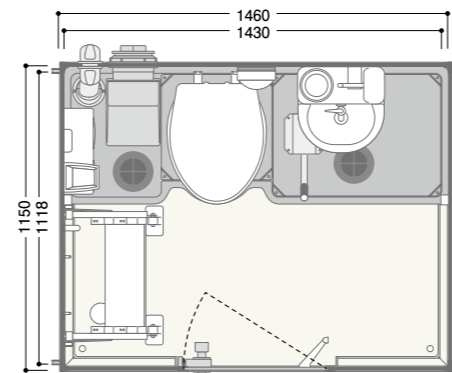

[容易に開かない施錠機能]



[男女別の明確な表示]

ポンプ式簡易水洗 TU-CTLF4FL

【商品番号】1260101 洋+手
オープン価格(税別/送料別)
 W1460×D1150×H2098(屋根閉時全高H1817)
 重量 約162kg
 給水タンク洋40L、手10L
 便槽120L

室内装備



- | | |
|----|-----------------|
| 1 | 洋式便器 |
| 2 | 洗浄ポンプ/レバー |
| 3 | 手洗器 |
| 4 | 手洗器用給水タンク |
| 5 | 給水口 |
| 6 | 点検口 |
| 7 | ペーパーホルダー(二連・横付) |
| 8 | 握りバー |
| 9 | 小物掛フック |
| 10 | 臭突管 |
| 11 | 照明 |
| 12 | 換気ガラリ |
| 13 | 便座除菌クリーナー |
| 14 | 鏡 |
| 15 | 小便器 |

※擬音装置を標準装備しています。

室内装備



- | | |
|----|-----------------|
| 1 | 洋式便器 |
| 2 | 洗浄ポンプ/レバー |
| 3 | 手洗器 |
| 4 | 手洗器用給水タンク |
| 5 | 給水口 |
| 6 | 点検口 |
| 7 | ペーパーホルダー(二連・横付) |
| 8 | 握りバー |
| 9 | 小物掛フック |
| 10 | 臭突管 |
| 11 | 照明 |
| 12 | 換気ガラリ |
| 13 | 便座除菌クリーナー |
| 14 | 鏡 |

※擬音装置を標準装備しています。

OPTION ITEM

オプションアイテム



車載パーテーション



着替え台



サンタリーボックス



防臭・防虫剤

※詳しくはP26をご覧ください。

標準データ

屋外パネルドアロック	根/FRP(採光仕様) 壁/アルミ+PS+FRP フロア/スチール+PP 枠/アルミ ア/アルミ+PS+FRP 錠/ステンレス	便器一体型便槽/FRP 洗浄ポンプ/レバー/PP(ABS)/ステンレス 手洗器/FRP 手洗器用給水タンク/PE 照明/LED(センサー) ペーパーホルダー(二連横付)/ABS	換気ガラリ/ステンレス 握りバー/ABS 昇降用タラップ/アルミ 屋根留金具/ステンレス 運搬用取手/ステンレス タラップ固定ベルト/ポリエステル	キャップ(給水口)/樹脂 キャップ(点検口)/樹脂 キャップ(汲出口)/樹脂
------------	--	---	--	--

〈特記事項〉 ●し尿運搬につきましては法律に基づき適切に行ってください。 ●車輻は別途でご用意ください。
 ●照明に単1形アルカリ乾電池が3本、擬音装置に単3形アルカリ乾電池が3本必要となります。 ●構造計算書は提出できない製品です。建築確認申請が必要な設置場所の場合はご注意ください。
 ●凍結の恐れのある地域では、現地で凍結防止策を施してください。 ●着替台は小便器付仕様につけられないです。

mamaro solana™ ママロソラナ

赤ちゃん世帯利用者の満足度を向上 ユニット型ベビーケアルーム(授乳室・おむつ交換室)

屋外に置くことができる完全個室のベビーケアルームです。
外出先で、安心して赤ちゃんの授乳やおむつ替えを行うことができます。

製品詳細や図面
ダウンロードは
WEBへ。



POINT 1

空いている場所に設置するだけで、おむつ替えや授乳ができる快適なベビーケアルームが誕生します。

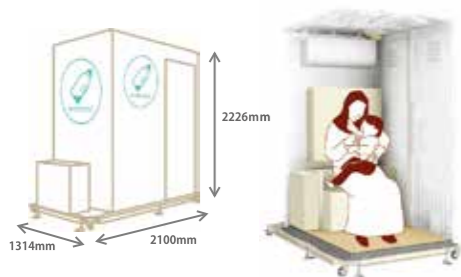

POINT 2

キャスター付きだから、設置後の移動も簡単。レイアウト変更やイベント時など必要に応じた活用ができます。



POINT 3

即日設置・使用可能。ユニット型だから、置くだけの簡単設置。付属の電源コードをコンセント(AC100V)につなげば即日使用できます。



子育て家族の快適なお出かけを応援する充実した装備



〔授乳ソファ〕
授乳時の姿勢に最適な広さ・座面の高さに設定されています。広くて明るい室内はベビーカーも入ります。



〔エアコン〕



〔センサー照明(100V)〕

〔おむつ交換台〕
授乳ソファの背もたれを倒すとおむつ交換台としてご利用いただけます。重量計の機能が備わっており、赤ちゃんの成長を記録できます。



〔換気扇〕



〔小物掛フック〕



〔室内側旋錠機能〕



〔ベビーカー固定用取手〕



〔アジャスター/キャスター〕

こんな場所にあったら嬉しい!

屋外に置ける完全個室の
ベビーケアルーム



イベント



海水浴場



キャンプ場



公園



駅



観光農園

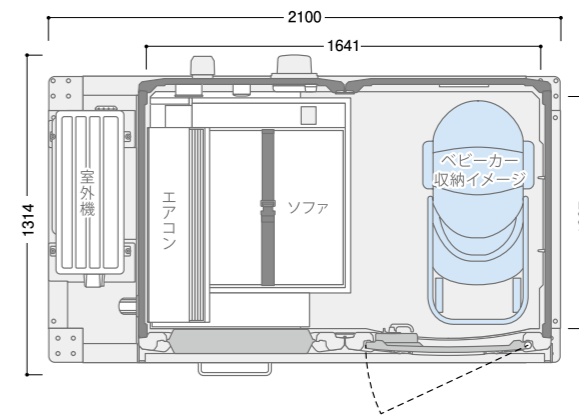

BCR-MSL

〔商品番号〕1250110
オープン価格(税別/送料別)
W2100×D1314×H2226
重量 約281kg
耐荷重 ソファ100kg、おむつ交換台30kg

OPTION ITEM

オプションアイテム



手洗器



折りたたみ式物置



呼び出しチャイム
(室内・室外)

標準データ

屋根/PE(採光仕様)	後面パネル/PE+PP	ドアレバー/AES	小物掛フック/ステンレス
架台/銅板(塗装)	ドア/PE+PP	mamaro sofa™/木材+PVCレザー張り	鏡/アクリル(W200×H300)
前面パネル/PE+PP	フロア/PE+PVCシート貼り	照明/LED(センサー)	ベビーカー固定用取手/ステンレス
側面パネル/PE+PP	デザインパネル/アルミ	サイドテーブル/木材+PVCレザー張り	

〈特記事項〉 ●電源が確保できる場所に設置することを推奨しております。(発電機可)
●構造計算書は提出できない製品です。建築確認申請が必要な設置場所の場合はご注意ください。

MU

パネル式ハウス組付けユニット
エムユー

ユニットハウスを快適なトイレにカスタマイズ

パネル式ハウスを保有している会社様向けの製品です。
ハウスにトイレ・モジュールを組付けハウス型トイレにすることで、使用シーンを広げ、稼働率アップにつなげます。

水洗

製品詳細や図面
ダウンロードは
WEBへ。



豊富なラインナップで、
組み合わせにより
多彩なレイアウトが
可能です。

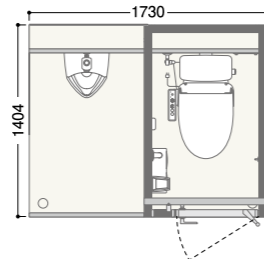

水洗 MU-SW 小+洋

【商品番号】1610050
オープン価格(税別/送料別)
W1730×D1404×H2090/重量約230kg
※ドアの有効開口は534mmです。

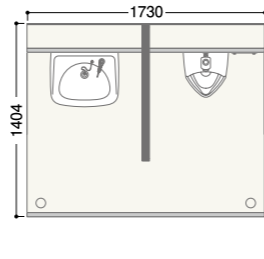

水洗 MU-MS 手+小

【商品番号】1610110
オープン価格(税別/送料別)
W1730×D1404×H1950/重量約140kg

標準データ

壁パネル / 鋼板+PS	間仕切りパネル / 鋼板+PS	握りバー / アルミ+樹脂コーティング
フロア / 樹脂ボード	ドアロック錠 / アルミ+ステンレス	擬音装置 / ABS
支柱 / アルミ	化粧棚 / PP	便座除菌クリナー / ABS、PC
パネル枠 / アルミ	化粧棚 / PP	
本体フレーム / スチール	化粧棚 / PP	
ライニングパネル / アルミ複合板	化粧棚 / PP	

〈特記事項〉 ●他にも組み合わせがござります。詳細につきましてはウェブページまたはお問合せください。
●上記は右吊りとなります。左吊りもご用意しております。
●凍結の恐れのある地域では、現地で凍結防止策を施してください。
●パネル式ハウスは別途ご用意ください。

4坪ハウス組付けイメージ



パネル式ハウス(お客様保)
着脱式の外壁パネルで構成されたハウス

TU-A series

短時間で簡単に組立できるトイレ

短時間(約5~10分)で組立・分解ができるトイレです。小型サイズなので、狭小地での設置にも適しています。

ポンプ式簡易水洗

製品詳細や図面
ダウンロードは
WEBへ。

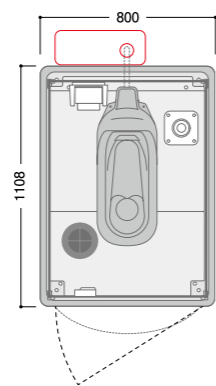

ポンプ式簡易水洗 TU-A2FU

【商品番号】1168320 兼用和
オープン価格(税別/送料別)
W800×D1108×H2228/重量約55kg
便槽170L
※給水用ポリタンクは別途ご用意ください。

標準データ

屋根 / FRP(採光仕様)	ドア / PP	通気口キャップ / PP
本体パネル / PP	便槽 / FRP	角ラッチ / ステンレス
フロア / FRP	洗浄ポンプ / PP(ABS)	ケースハンドル錠 / ステンレス
パネル枠 / アルミ	ペーパーホルダー / ABS	汲取口 / PP

〈特記事項〉 ●製品は平らな場所に設置してください。 ●組立出荷となります。
●構造計算書は提出できない製品です。建築確認申請が必要な設置場所の場合はご注意ください。
●凍結の恐れのある地域では、現地で凍結防止策を施してください。

FS-LU series

屋外風呂シャワーユニット ルアール

高級感のある屋外風呂シャワーユニット

モノトーンカラーでスタイリッシュなデザインの風呂シャワーユニット。
充実した装備品と広々とした空間で、快適にご利用いただけます。

製品詳細や図面
ダウンロードは
WEBへ。



[室内/FS-LU20R+FS-LU20S]

[室内/FS-LU20RB+FS-LU20SB]

POINT 1

LEDライトを標準装備。
広々とした室内空間です。

POINT 2

入口ドアはレバーハンドルでラクラク開閉。また、入室状況の
わかりやすい表示錠で安心して使用できます。

POINT 3

温度調節が簡単なサーモスタット式混合水栓を
標準装備しております。

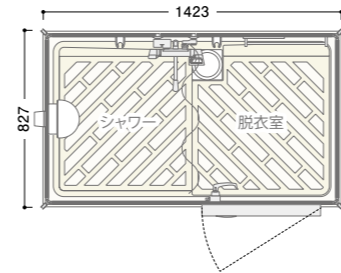

FS-LU20R 浴槽なし

【商品番号】1287100 1室
標準価格 ¥692,000(税別/送料別)
W1423×D827×H2080/重量約75kg

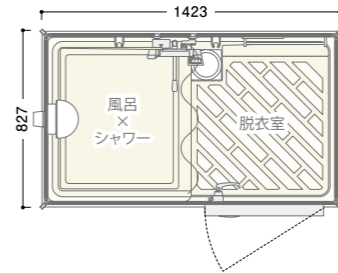

FS-LU20RB 浴槽付き

【商品番号】1287200 1室
標準価格 ¥743,000(税別/送料別)
W1423×D827×H2080/重量約90kg
浴槽 W700×D800×H660/240L

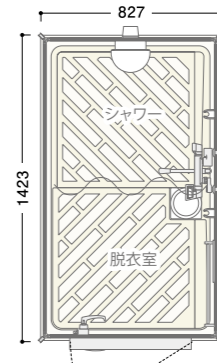

FS-LU20S 浴槽なし

【商品番号】1287300 1室
標準価格 ¥692,000(税別/送料別)
W827×D1423×H2080/重量約75kg

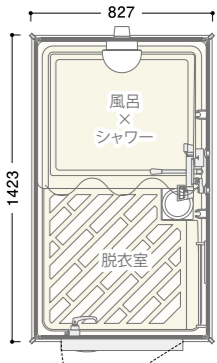

FS-LU20SB 浴槽付き

【商品番号】1287400 1室
標準価格 ¥743,000(税別/送料別)
W827×D1423×H2080/重量約90kg
浴槽 W800×D700×H660/240L

OPTION ITEM オプションアイテム

換気扇
電源:AC100V

標準データ

屋根 / 樹脂	支柱 / アルミ	浴槽 ※ / FRP	鏡(アクリル) / アクリル(W200×H300)
外壁 / FRP+PS	パネル枠 / アルミ	照明 ※ / LED	タオル掛 / ステンレス
防水パン / FRP	ドア / FRP+PS	換気扇 / AES	運搬用取手 / ステンレス
脚部 / 樹脂	レバー錠 / アルミ(表示錠付)	カーテン / PVC	アイボルト / スチール(亜鉛めっき)
脚部固定金具 / 鋼板(亜鉛めっき)	庇 / アルミ	カーテンパイプ / ステンレス	排水トラップ / ABS

※浴槽は、FS-LU20RB/ LU-20SBのみ該当。 ※照明は100V。
〈特記事項〉 ●当製品は完全防水仕様ではありません。室内への設置はご遠慮ください。 ●給排水・電気・ガス・給湯器取付等の工事はお客様手配となります。
●構造計算書は提出できない製品です。建築確認申請が必要な設置場所の場合はご注意ください。
●給湯器は16号を推奨。 ●凍結の恐れのある地域では、現地で凍結防止策を施してください。

FS2 series

屋外風呂シャワーユニット FS2

オールラウンドな屋外風呂シャワーユニット

3つのタイプを取り揃えており、設置場所に応じた最適なシャワーユニットをお選びいただけます。



20タイプ



23タイプ



25タイプ

POINT 1
20タイプは、狭小地に適した約畳一帖分のスペース。ブース内はゆったりとした空間になっています。

POINT 2
23タイプは、ゆったりとした大型浴槽と脱衣室でさらなる快適性を実現しました。

POINT 3
25タイプは、浴室と脱衣室を分けた2室タイプです。広々とした脱衣室はパウダールームにも最適です。



[室内/FS2-20R+FS2-20S]



[室内/FS2-25RB]

室内装備

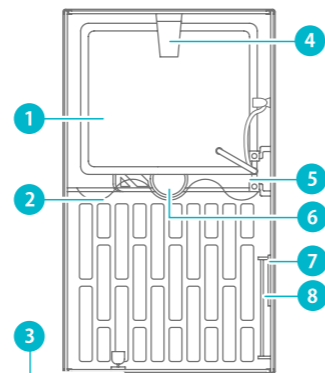

FS2-20SB

1	浴槽
2	カーテン
3	ドア取手
4	照明
5	混合水栓
6	排水トラップ
7	鏡
8	タオル掛

20タイプ

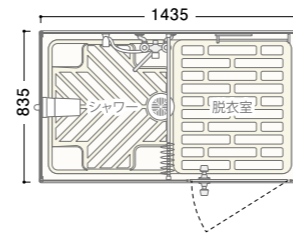

FS2-20R 浴槽なし

【商品番号】1286100 1室
標準価格 ¥526,000 (税別/送料別)
W1435×D835×H2080/重量 約69kg

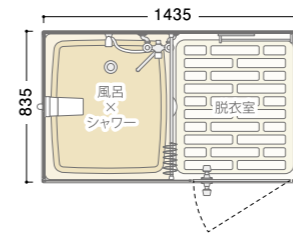

FS2-20RB 浴槽付き

【商品番号】1286200 1室
標準価格 ¥581,000 (税別/送料別)
W1435×D835×H2080/重量 約87kg
浴槽 W695×D795×H645/230L

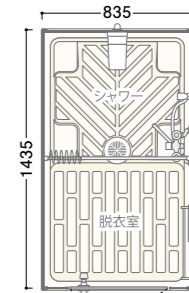

FS2-20S 浴槽なし

【商品番号】1286300 1室
標準価格 ¥526,000 (税別/送料別)
W835×D1435×H2080/重量 約69kg

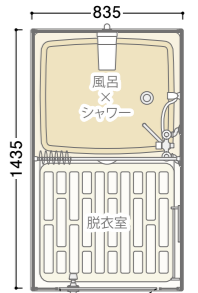

FS2-20SB 浴槽付き

【商品番号】1286400 1室
標準価格 ¥581,000 (税別/送料別)
W835×D1435×H2080/重量 約87kg
浴槽 W795×D695×H645/230L

23タイプ

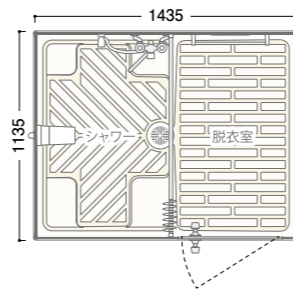

FS2-23R 浴槽なし

【商品番号】1286700 1室
標準価格 ¥703,000 (税別/送料別)
W1435×D1135×H2080/重量 約78kg

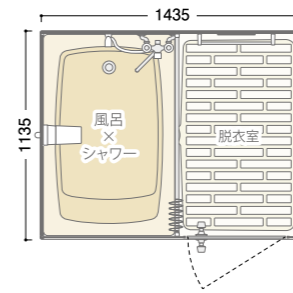

FS2-23RB 浴槽付き

【商品番号】1286710 1室
標準価格 ¥845,000 (税別/送料別)
W1435×D1135×H2080/重量 約100kg
浴槽 W715×D1095×H600/270L

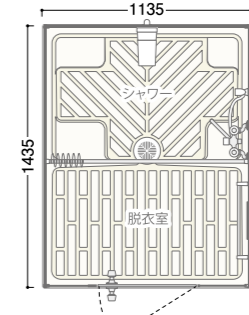

FS2-23S 浴槽なし

【商品番号】1286720 1室
標準価格 ¥703,000 (税別/送料別)
W1135×D1435×H2080/重量 約78kg

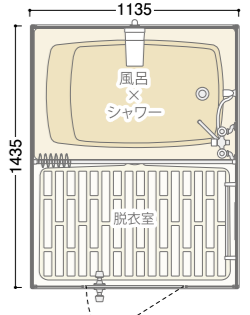

FS2-23SB 浴槽付き

【商品番号】1286730 1室
標準価格 ¥845,000 (税別/送料別)
W1135×D1435×H2080/重量 約100kg
浴槽 W1095×D715×H600/270L

25タイプ

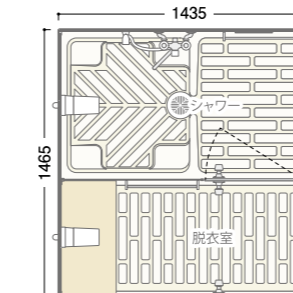

FS2-25R 浴槽なし

【商品番号】1286500 2室
標準価格 ¥788,000 (税別/送料別)
W1435×D1465×H2080/重量 約86kg

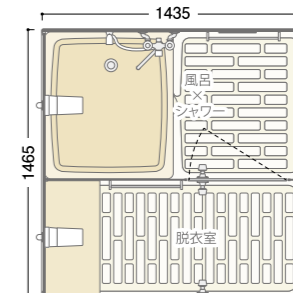

FS2-25RB 浴槽付き

【商品番号】1286600 2室
標準価格 ¥876,000 (税別/送料別)
W1435×D1465×H2080/重量 約104kg
浴槽 W695×D795×H645/230L

OPTION ITEM オプションアイテム

換気扇
電源: AC100V

標準データ

屋根 / FRP (採光仕様)	ドア取手 / ステンレス	カーテンパイプ※ / ステンレス	運搬用取手 / ステンレス
外壁 / FRP+PS	浴槽 / FRP	窓※ / FRP	吊金具 / 銅板 (垂鉛めっき)
防水パン / FRP	照明※ / 白熱灯 (40W)	鏡 / アクリル (W200×H300)	排水トラップ / ABS
パネル枠 / アルミ	通気口キャップ / PP	棚※ / FRP	
ドア / FRP+PS	カーテン※ / PVC	タオル掛 / ステンレス	

※照明は100V (FS2-25タイプのみ照明器具2個使用)。 ※FS2-20タイプ/23タイプのみカーテン・カーテンパイプを標準装備。 ※FS2-25タイプのみ窓・棚を標準装備。

〈特記事項〉 ●当製品は完全防水仕様ではありません。室内への設置はご遠慮ください。 ●給排水・電気・ガス・給湯器取付等の工事はお客様手配となります。
●構造計算書は提出できない製品です。建築確認申請が必要な設置場所の場合はご注意ください。
●給湯器は16号を推奨。 ●凍結の恐れのある地域では、現地で凍結防止策を施してください。