

取扱説明書

【お客様用】

ハマネツ 屋外トイレユニット

TU-EP シリーズ
水洗・簡易水洗仕様

このたびは、ハマネツ屋外トイレユニットをお買い上げいただきまして、まことにありがとうございます。

(取扱説明書は、必ずお客様にお渡してください)

誤った使い方で生じる内容を次のように区分して、説明しています。

 **警告** 「死亡または重傷を負う恐れがある」内容

 **注意** 「軽傷を負う、または物的損害を受ける恐れがある」内容

お守りいただく内容の種類を次の図記号で説明しています。

 してはいけないこと  しなければならないこと

本製品のご使用前にこの説明書および付属の説明書に記載されている内容をよく読み、正しく安全にご使用ください。

この取扱説明書は、いつでも見られる場所に必ず保管してください。

Hamanetsu

目次

1.各部名称	2
2.使用上の注意	3
3.使用方法	5
4.据え付け、施工	6
5.お手入れ方法	6
6.仕様	7
7.故障かな?と思ったら	7
8.保証規定	8

1.各部名称

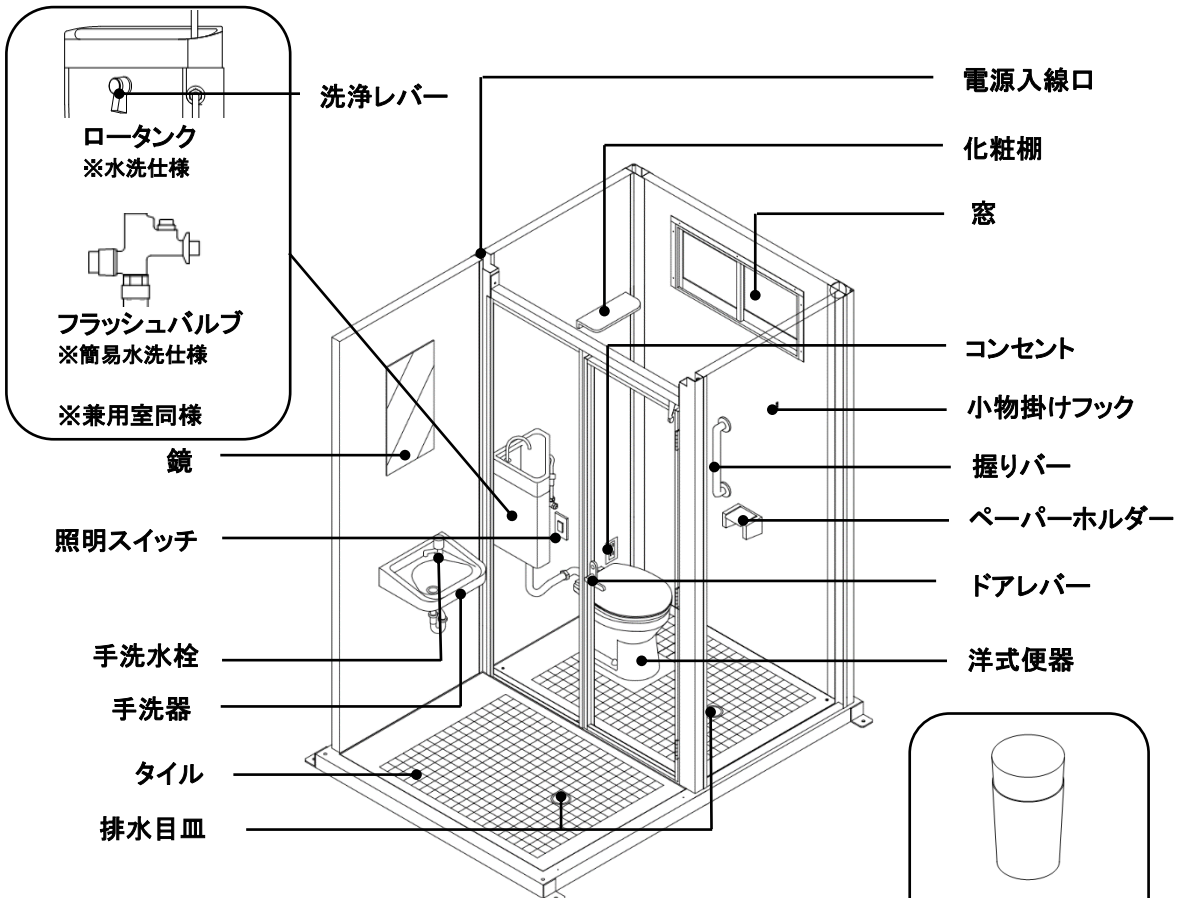

手洗室、洋式室(水洗仕様)

照明器具
※各室の天井に
ついています

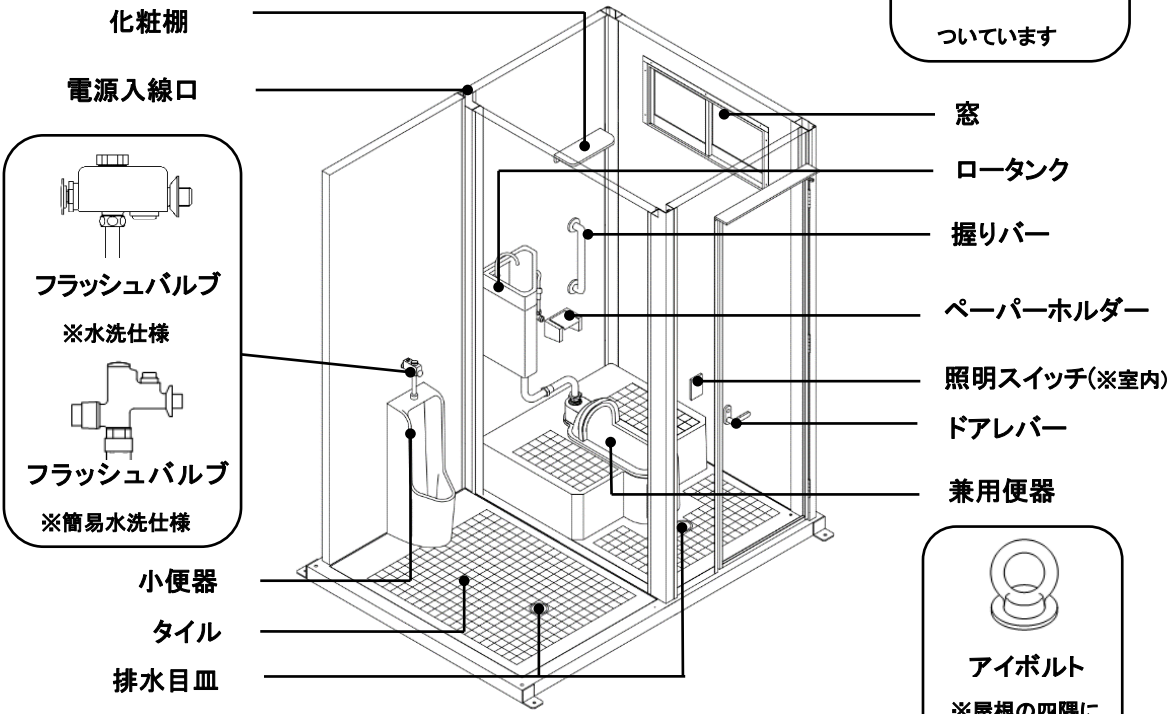





小便室、兼用室(水洗仕様)

アイボルト
※屋根の四隅に
ついています







2.使用上の注意

下記の項目を怠ると傷害事故、器物破損の恐れがあります。







警告 ①火災・感電・漏電による傷害事故・器物破損防止

-  電気工事は、電気工事士が行ってください。
-  配線工事は、電気設備技術基準や内線規程に従って、確実に行ってください。
-  D種接地工事を行ってください。
-  交流 100V 以外の電源では使用しないでください。
-  電気機器に水や殺虫剤等をかけないでください。





警告 ②移動・輸送について

-  道路交通法を遵守してください。
-  トラックの荷台等への積み降ろしはクレーン、フォークリフト、昇降装置等を使用して有資格者が作業してください。
-  都度積載状況を確認し、トイレ本体や部品等が転倒、落下しないよう、必要な安全策を実施してください。
-  ドアが閉まっていることを確認し、運搬時にドアが開かないように安全策を実施してください。
-  部品やネジ等が緩んだり外れたりしていないことを確認してください。
-  室内に人がいないことを確認し、周囲の安全(人や器物等がないことの確認や必要な保護、防護)を確保してください。
-  弊社が推奨するもの、方法以外で製品室内への同梱輸送をしないでください。

警告 ③設置・気象条件等による傷害事故・器物破損防止

-  傾斜地や不陸を避け、水平で平らな場所に設置してください。
-  設置、保管する際に、強風等によって移動したり転倒したりする恐れがあります。転倒防止策を施してください。
-  危険が予想される場所(火気等)の近くには設置しないでください。また、火気を近づけないでください。
-  台風等気象条件が悪い場合は、気象条件に合わせた防護策を施してください。
-  屋根等に雪が積もった場合は、速やかに雪下ろしを行ってください。
-  凍結の恐れがある地域の場合は、現地にて必要に応じて凍結防止策を施してください。

警告 ④吊り上げ作業による傷害事故・器物破損防止

-  必ず有資格者が行き、吊り上げに関わる法令・規則・安全に関わる作業指針等を遵守してください。
-  周囲の安全を確認の上、作業を行ってください。
-  トイレユニット内に人がいる、または固定されていない部品がある等「危険が想定される」状態での吊り上げは絶対に行わないでください。
-  吊り上げ前に、吊り具や周辺のパネル等に緩みや破損等の異常がないことを確認してください。

- ❗ 本体に取り付けられている吊り具を使用して必ず 4 点で均等な状態で垂直に吊り上げてください。
- 🚫 外壁(ドア、前面、側面、後面等)を押したり、直接ロープ等を掛けたりしないでください。
- 🚫 吊り上げ機能を有していない重機等は使用しないでください
- ❗ ドアが閉まっていることを確認してください。
- ❗ 積載型トラッククレーン等の急な動作や旋回により、吊り荷へ負荷や衝撃等を与えないでください。

⚠️ 警告 ⑤外壁面加熱による傷害事故防止

- ❗ 太陽熱により外壁面やドア外面、金属部分が高温となる場合があります。素肌での接触到に注意してください。

⚠️ 注意 ⑥漏水による器物破損防止

- ❗ 給排水工事は、許可を受けた専門の業者に依頼してください。

⚠️ 注意 ⑦その他傷害事故・器物破損防止

- ❗ ボルト、チャンネル等を含む製品構成部材でケガをしないよう注意してください。
- 🚫 洗浄水は飲用ではありません。飲んだり、口に含んだりしないでください。
- ❗ 洗浄水には水道水または水道水同等水質の水を使用してください。
- 🚫 井戸水は使用しないでください。詰まり等の原因になります。
- 🚫 室内、便器等に物を落としたり、衝撃を与えたりしないでください。
- ❗ 使用後は汚物やトイレトペーパーが詰まらないよう洗浄してください。
- 🚫 小物掛けフックに耐荷重以上のものを掛けしないでください。※耐荷重 3 kg
- 🚫 化粧棚に耐荷重以上のものを置かないでください。※耐荷重 3kg
- 🚫 鏡の表面に傷を付けないでください。時間がたってから自然に割れることがあります。
- ❗ 塩害や酸性雨、薬品等、使用環境によっては金属部品が短期間で腐食する場合があります。必要に応じてメンテナンスを実施してください。
- ❗ 強風時にドアを開閉する際、ドアの破損やケガをしないように注意してください。
- 🚫 タイルが割れる恐れがあるため、スパイク等の靴底が尖った靴で使用しないでください。

3.使用方法

I 洗浄について

○ご使用前の準備

・施工説明書に従って、給排水の接続を確実に行ってください。

○ご使用方法(標準仕様)

「洋式便器・兼用便器」

水洗仕様の場合

・ロータンクのレバーハンドルを操作すると洗浄水が流れます。必要に応じて大洗浄・小洗浄に使い分けてください。

大洗浄:レバーハンドルを時計回りに回してください。

小洗浄:レバーハンドルを反時計回りに回してください。

簡易水洗仕様の場合

フラッシュバルブの押しボタンを操作している間、洗浄水が流れます。

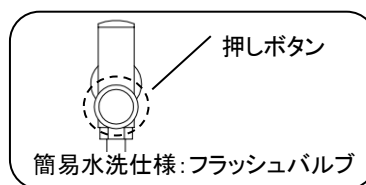
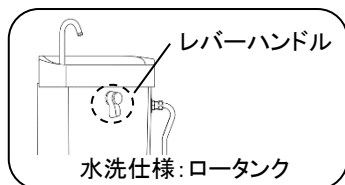

「小便器」

・フラッシュバルブの押しボタンを操作している間、洗浄水が流れます。

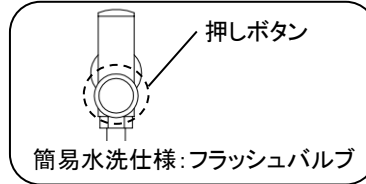
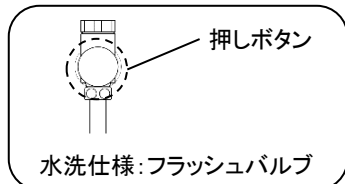

「手洗器」

・手洗水栓のハンドルを反時計回りに回すと洗浄水が流れます。使用後は、ハンドルを時計回りに回して止水してください。

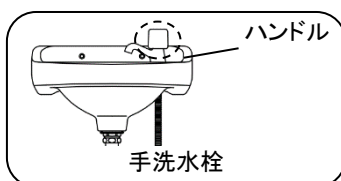

Ⅱ 照明について

- ・室内照明は、室内にある照明スイッチを押すと点灯します。
- ・電球の交換は、照明の円筒形カバーを反時計回りに回して外し、電球が熱くないことを確認してから行ってください。

Ⅲ ドアの使用について

- ・ドアは外開きとなっております。可動域を越えた無理な操作はしないでください。
 - ・室内側ドアレバー上方にあるつまみを回すことで、施錠(表示:赤)、解錠(表示:青)することが出来ます。
- ※非常時はコイン等で室外から施錠・解錠が出来ます。

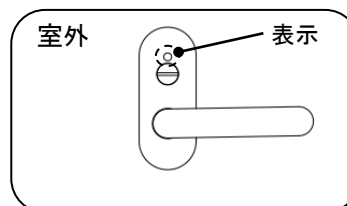
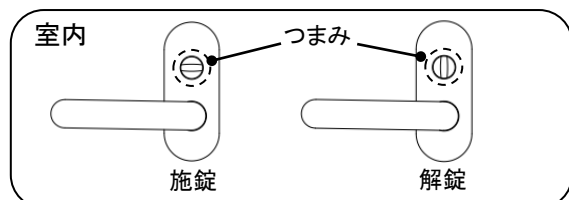

Ⅳ その他

- ・凍結の恐れがある地域の場合は、現地にて必要に応じて凍結防止策を施してください。
- ・強い風雨雪ではドアの隙間等から室内に雨雪が入る恐れがあります。トイレtpーパー等が濡れないように保護してください。

4. 据え付け、施工

- ・施工説明書に従い据え付け、施工してください。

5. お手入れ方法

- ・メンテナンス、清掃をする際はボルト等含む製品構成部材でケガをしないよう厚手の手袋等、保護具を必ず着用してください。
- ・快適にご使用いただくために、定期的に清掃してください。
- ・清掃は柔らかい布やスポンジ等を使用してください。研磨剤や硬いブラシは使用しないでください。
- ・清掃する際は、中性洗剤にて洗浄後、洗剤が残らないように水拭きしてください。酸性洗剤、アルカリ性洗剤、重曹、ベンジン、シンナー、アルコール等は使用しないでください。
- ・室内を清掃する際は、照明器具等の電気機器及びトイレtpーパーが濡れないように注意してください。
- ・室内水勾配は緩やかなため、床上に水が溜まる可能性があります。ブラシ等で排水目皿から排水してください。
- ・排水管に泥やゴミが溜まると排水されにくくなる事があります。必要に応じて排水目皿を取り外して、メンテナンスを実施してください。

6.仕様

※下記は標準装備になります。また、仕様により装備が異なります。

※[]内は兼用和室の場合

部位	材質	備考
屋根	FRP	
外壁パネル	カラー鋼板、PS	白アルマイト処理、クリア塗装
化粧鋼板	ガルバリウム鋼板	
支柱	アルミ	白アルマイト処理、クリア塗装
土台フレーム	スチール	溶融亜鉛めっき
屋根固定金具	ステンレス	2室・各室タイプ
雨樋	アルミ	白アルマイト処理、クリア塗装、2室・各室タイプ
押さえ板	アルミ	白アルマイト処理、クリア塗装、2室・各室タイプ
雨樋固定金具	アルミ	白アルマイト処理、クリア塗装、2室・各室タイプ
レベル調整金具	アルミ	
レベル調整ボルト	ステンレス	

- ・製品の特性上、勘合部に隙間のバラツキが発生する可能性があります。
- ・本製品を廃棄する際は、法律や市区町村の条例に定める廃棄方法に従って、廃棄してください。

7.故障かな?と思ったら

現象	想定される原因	対処方法
洗浄水が流れない	断水している	断水が解除するまでお待ちください。
	止水栓が閉まっている	止水栓を開いてください。
	水洗仕様 ロータンク内の洗浄弁が開かない	洗浄レバーにつながる玉鎖の長さを確認し、長さを調節してください。
	水洗小便 フィルターおよび整流網の目詰まり	フィルターおよび整流網の掃除をしてください。
	洗浄水が凍っている	完全に溶けるのを待ってください。 ※熱湯をかけないでください。
洗浄水が止まらない	水洗仕様 ロータンク内の洗浄弁が閉じない	洗浄弁に異物が挟まっていないか確認してください。洗浄レバーに繋がる玉鎖の長さを調節してください。
	簡易水洗仕様 フラッシュバルブ内に異物が詰まっている プッシュボタンが戻らない	部品交換、または水圧調整が必要となりますのでお問い合わせください。
汚物が流れない	便器が詰まっている	ラバーカップ等を用いて詰まりを解消してください。
便皿が開かない	簡易水洗仕様 便槽内にガスが溜っている	便皿を押して開き、ガスを抜いてください。
照明がつかない、コンセントが使えない	断線している 電気が供給されていない 電球が切れている、外れている	電球、電源の状況を確認してください。 ※電源の接続には電気工事士の資格が必要です。

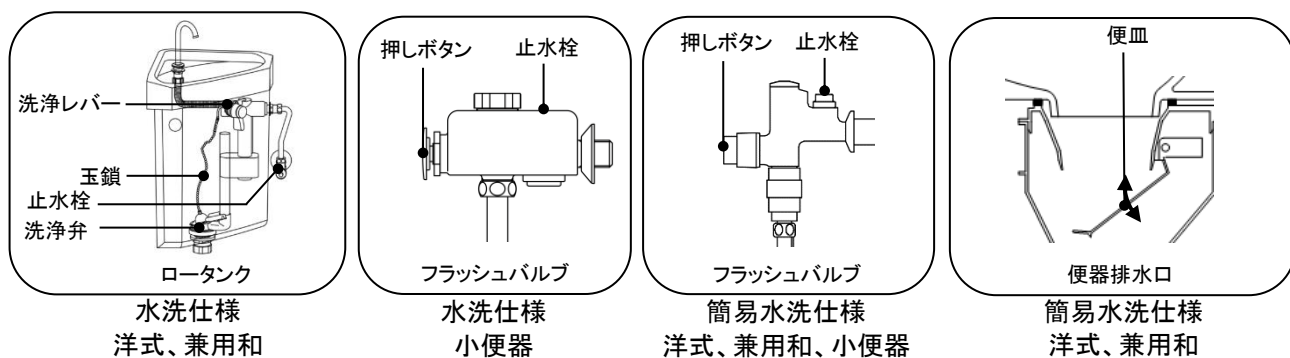

上述の対処方法を実施しても改善されない時は、お買い上げの販売・工事店、最寄りの弊社営業所または弊社窓口までお問い合わせください。

8.保証規定

1.保証内容

取扱説明書、施工説明書に従って使用者が通常使用したにも関わらず、製造上の責任による使用上支障をきたす不具合があった場合は、本品質保証規定に従って無償修理をいたします。ただし製品個別に本書と異なる定めがある部分については、個別の定めが優先して適用されるものとします。

2.保証期間

お買い上げ日より1年間

3.免責事項

- ・本来の使用目的以外の使用や使用上の誤り、法令等に違反した使用に起因する不具合
- ・天災その他不可抗力(火災、暴風雨、水害、地震、落雷、雪害、噴火、公害、異常電圧等)に起因する不具合
- ・使用者が構造、機能を変更または改造したことに起因する不具合
- ・使用者が適切な維持管理を行わなかったことに起因する不具合
- ・強度基準を超えた条件下での使用に起因する不具合
- ・設置や保管場所周辺の自然環境や使用環境などに起因する以下を含む不具合
 - ▶ 海岸付近による塩害や融雪剤等による塩害、温泉地等での腐蝕性ガス、酸性雨等による腐蝕
 - ▶ 大気中の煤塵や砂塵・金属粉や周辺工業活動等に伴う腐蝕性ガス等による腐蝕
 - ▶ 動植物の影響や薬品付着、周辺で発生する振動等による損傷
 - ▶ 凍結による破損
- ・強い衝撃や転倒、落下、無理な動作による不具合
- ・暴動、犯罪など不当な行為や破壊行為による不具合
- ・経年に伴うメッキや塗装の剥離、キズ、摩耗に起因するサビ腐蝕等の不具合
- ・経年に伴う塗装劣化や表面の色あせ等の外観上の変化
- ・軟弱地盤や強風地域など設置個所の条件に適した基礎施工や固定が行われなかったことによる不具合
- ・機能上で支障のない音、揺れ、臭い、硬軟など感覚的な現象
- ・付帯する設置工事、水道工事、電気工事など製品本体以外に起因する不具合

- ・当社が製造および施工していない建造物および設備等に起因する不具合
- ・電球、乾電池、パッキン類、洗浄剤等の消耗品
- ・製品の故障に起因する機械、設備、器具の損傷や機会損失、逸失利益などの二次的損害
- ・納品までの輸送などの取扱い上で致しかたなく発生する軽微なキズなど製品特性に起因する現象

4.無償修理の依頼方法

・無償修理を依頼される場合は、保証書をご提示の上、お買い上げいただきました販売店または工事店にご依頼ください。

・保証書のご提示がない場合(※)や保証書の内容に書き換えがある場合は無償修理をお受けできません。

※.保証書がない場合でも購入履歴が当社で確認できる場合は無償修理の受付をさせていただきます。

5.その他

・本品質保証規定および保証書は日本国内においてのみ有効です。海外に持ち出された場合はその時点で保証対象外となります。

・保証書は本品質保証規定に明示した期間、条件のもとにおいて無償修理をお約束するものです。従って、保証書によってお客様の法律上の権利を制限するものではありません。

・保証書にご記入いただく住所などの情報は保証期間内およびその後のサービス活動のために利用させていただく場合がございますのでご了承ください。

<メモ>

- 製品の仕様は予告なく変更する場合がございます。
- 本説明書を紛失・破損された場合は、弊社までご連絡ください。直ちにお送りいたします。万一の紛失に備え、下記連絡先をあらかじめ控えておいてください。
- その他ご不明な点等ございましたら、最寄りの弊社営業所、または下記の弊社窓口までお問い合わせください。



東京本社、浜松本社
R&D センター、静岡工場取得

株式会社 ハマネツ カスタマーセンター

〒141-0032 東京都品川区大崎 1-6-4 新大崎勸業ビルディング 4F
TEL:03-4329-1000 FAX:03-4329-1012

Hamanetsu
<https://www.hamanetsu.co.jp/>