

取扱説明書

【お客様用】

ハマネツ 屋外トイレユニット

TU-CTiX シリーズ
ポンプ式簡易水洗仕様/
水洗仕様/更衣室仕様

このたびは、ハマネツ屋外トイレユニットをお買い上げいただきまして、まことにありがとうございます。

(取扱説明書は、必ずお客様にお渡しください)

誤った使い方で生じる内容を次のように区分して、説明しています。

 **警告** 「死亡または重傷を負う恐れがある」内容

 **注意** 「軽傷を負う、または物的損害を受ける恐れがある」内容

お守りいただく内容の種類を次の図記号で説明しています。

 してはいけないこと。  しなければならないこと。

本製品のご使用前にこの説明書および付属の説明書に記載されている内容をよく読み、正しく安全にご使用ください。

この取扱説明書は、いつでも見られる場所に必ず保管してください。

Hamanetsu

TCTi-011

目次

1.各部名称	2
2.使用上の注意	3
3.使用方法	6
4.据え付け方法	10
5.お手入れ方法	11
6.仕様	12
7.故障かな?と思ったら	12
8.保証規定	13

1.各部名称

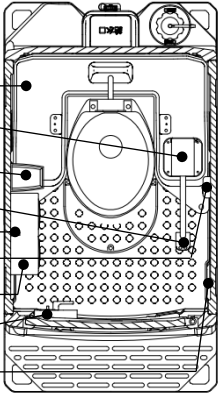
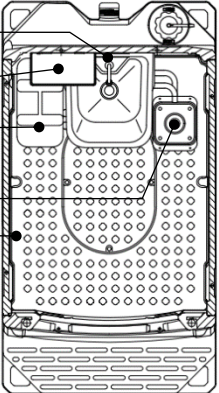
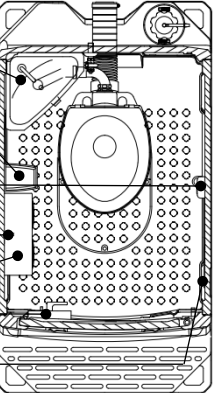
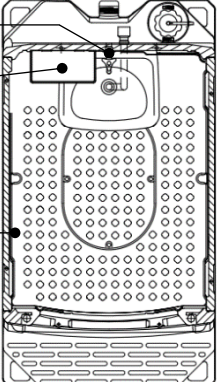
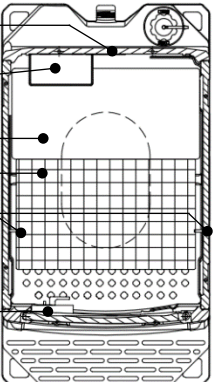
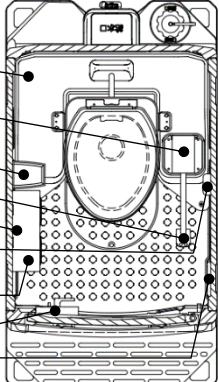
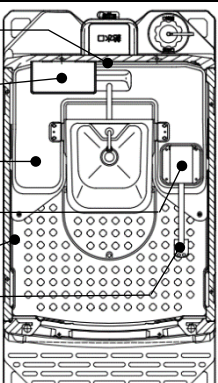
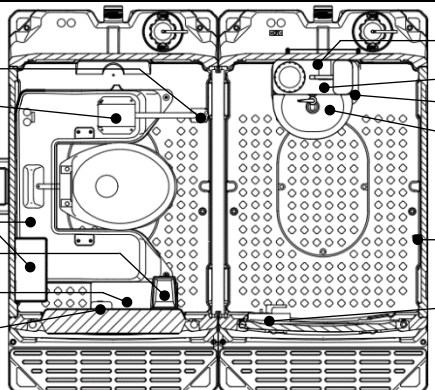
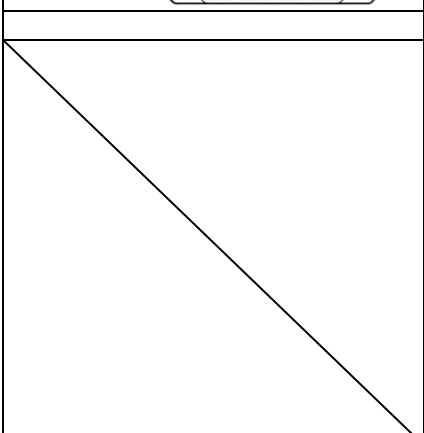
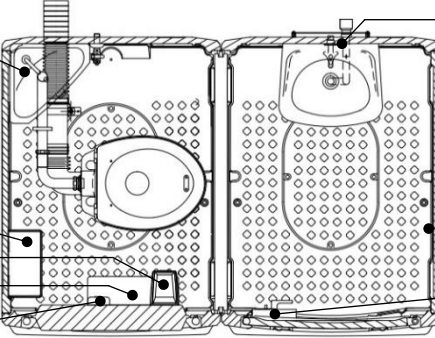
CTiXF4(ポンプ式簡易水洗洋式仕様)	CTiXFUM(ポンプ式簡易水洗手洗仕様)	CTiX(水洗洋式仕様)
 <p>給水タンク 洗浄ポンプ 便座除菌クリーナー フットレバー 小物掛けフック 擬音装置 棚付二連紙巻器 内締錠二重ロック 鏡</p>	 <p>鏡 化粧棚 ポリタンク 洗浄ポンプ 小物掛けフック</p>	 <p>ロータンク 便座除菌クリーナー 擬音装置 小物掛けフック 棚付二連紙巻器 内締錠二重ロック 鏡</p>
 <p>鏡 化粧棚 小物掛けフック</p>	 <p>鏡 化粧棚 ラック スノコ 小物掛けフック 内締錠二重ロック</p>	 <p>給水タンク 洗浄ポンプ 便座除菌クリーナー フットレバー 小物掛けフック 擬音装置 棚付二連紙巻器 内締錠二重ロック 鏡</p>
 <p>鏡 化粧棚 給水タンク 洗浄ポンプ 小物掛けフック フットレバー</p>	 <p>フットレバー 洗浄ポンプ 化粧棚 給水タンク 便座除菌クリーナー 棚付二連紙巻器 擬音装置</p> <p>鏡 手洗給水タンク 手洗排水タンク 手洗器 小物掛けフック 内締錠二重ロック</p>	
	 <p>ロータンク 化粧棚 便座除菌クリーナー 棚付二連紙巻器 擬音装置</p> <p>鏡 小物掛けフック 内締錠二重ロック</p>	

「快適トイレについて」

国土交通省にて、建設現場を男女ともに働きやすい環境とする取り組みを進めております。その一環として、男女ともに快適に使用できる仮設トイレを「快適トイレ」と名付け、平成 28 年 10 月 1 日以降に入札手続きを開始する土木工事から導入されています。

1. 快適トイレに求める標準仕様

(1)洋式便器 (2)水洗及び簡易水洗機能(し尿処理装置を含む) (3)臭い逆流防止機能 (4)容易に開かない施錠機能 (5)照明設備 (6)衣類掛け等のフック、又は荷物の置ける棚(耐荷重を5kg以上とする)

2. 快適トイレとして活用するために備える付属品

(7)現場に男女がいる場合に男女別の明確な表示
(8)入口の目隠しの設置(男女別トイレ間も含め入口が直接見えないような配置等)
(9)サンタリーボックス(女性用トイレに必ず設置) (10)鏡と手洗器 (11) 便座除菌クリーナー等の衛生用品

「1. 快適トイレに求める標準仕様」、「2. 快適トイレとして活用するために備える付属品」については、快適トイレとして現場に導入するにあたり、必ず備えるものとなっております。





出典:国土交通省ホームページ

※快適トイレについての詳細は国土交通省のホームページ又は直接国土交通省までお問い合わせください。









2. 使用上の注意

下記の項目を怠ると傷害事故、器物破損の恐れがあります。

警告 ①火災・感電・漏電による傷害事故・器物破損防止

-  電気工事は、電気工事士が行ってください。
-  配線工事は、電気設備技術基準や内線規程に従って、確実に行ってください。
-  D 種接地工事を行ってください。
-  交流 100V 以外の電源では使用しないでください。
-  電気機器に水や殺虫剤等をかけないでください。

警告 ②移動・輸送について

-  道路交通法等を遵守してください。
-  トラックの荷台等への積み降ろしはクレーン、フォークリフト、昇降装置等を使用して有資格者が作業してください。
-  正面側・後面側・給水口側からフォークリフトの爪を挿し込まないでください(CTWiXF4 のみ該当)。
-  正面側・後面側からフォークリフトの爪を挿し込まないでください(CTWiX のみ該当)。
-  都度積載状況を確認し、トイレ本体や部品等が転倒、落下しないよう、必要な安全策を実施してください。
-  ドアが閉まっていることを確認し、ドアが開かないよう、鍵をかけてください。その他必要に応じて安全策を実施してください。
-  部品やねじ等が緩んだり外れたりしていないことを確認してください。
-  洗浄水および汚水を抜き取り、ロータンク、給水タンク、便槽は必ず空の状態にしてください。

- ❗ 照明器具、擬音装置の乾電池を抜いてください。
- ❗ 室内に人がいないことを確認し、周囲の安全(人や器物等がないことの確認や必要な保護、防護)を確保してください。
- ❗ 持ち上げたり下ろしたりする際には強い衝撃を与えないようにゆっくりと作業してください。
- 🚫 弊社が推奨するもの、方法以外で製品室内への同梱輸送をしないでください。

⚠️ 警告 ③設置・気象条件等による傷害事故・器物破損防止

- ❗ 傾斜地や不陸を避け、水平で平らな場所に設置してください。
- ❗ 設置、保管する際に、強風等によって移動したり転倒したりする恐れがあります。転倒防止策を施してください。
- 🚫 危険が予想される場所(火気等)の近くには設置しないでください。また、火気を近づけないでください。
- ❗ 台風等気象条件が悪い場合は、気象条件に合わせた防護策を施してください。
- ❗ 積雪には対応しておりません。屋根等に雪が積もった場合は、速やかに雪下ろしを行ってください。
- ❗ 凍結の恐れがある地域の場合は、現地にて必要に応じて凍結防止策を施してください。
- ❗ 番線等からもらい錆をする可能性があります。使用状況に応じて対策を施してください。

⚠️ 警告 ④吊り上げ作業による傷害事故・器物破損防止

- ❗ 必ず有資格者が行き、吊り上げに関わる法令・規則・安全に関わる作業指針等を遵守してください。
- ❗ 周囲の安全を確認の上、作業を行ってください。
- 🚫 トイレユニット内に人がいる、または固定されていない部品がある等「危険が想定される」状態での吊り上げ作業は、絶対に行わないでください。
- ❗ 吊り上げ前に、吊り具や周辺のパネル等に緩みや破損等の異常がないことを確認してください。
- ❗ 本体に取り付けられている吊り具を使用して必ず4点で均等な状態、吊り角度は60度以内で垂直に吊り上げてください。
- 🚫 吊り上げ機能を有していない重機等は使用しないでください。
- ❗ ドアが閉まっていることを確認して、洗浄水および汚水を抜き取り、ロータンク、給水タンク、便槽は必ず空の状態にしてください。
- 🚫 積載型トラッククレーン等の急な動作や旋回により、吊り荷へ負荷や衝撃等を与えないでください。

⚠️ 注意 ⑤外壁面加熱による傷害事故防止

- ❗ 太陽熱により外壁面やドア外面、金属部分が高温となる場合があります。素肌での接触にご注意ください。

⚠️ 注意 ⑥漏水による器物破損防止

- ❗ 給排水工事は許可を受けた専門の業者に依頼してください。

⚠️注意 ⑦その他傷害事故・器物破損防止

- ❗ ボルト等を含む製品構成部材でケガをしないよう注意してください。
- ❗ ドアの吊り元を交換する際は厚手の手袋等、保護具を必ず着用してください。
- ⊘ 洗浄水は飲用ではありません。飲んだり、口に含んだりしないでください。
- ❗ 給水タンク、ポリタンク内の洗浄水は常に清潔な状態に保ってください。
- ❗ 洗浄水には水道水または水道水同等水質の水を使用してください。
- ⊘ 井戸水は使用しないでください。配管腐食や詰まり等の原因になります。
- ⊘ 便器に物を落としたり、衝撃を与えたりしないでください。
- ❗ 使用後は汚物やトイレトペーパーが詰まらないよう洗浄してください。
- ❗ 消臭剤、凍結防止剤、殺虫剤などを使用する際は、それらの取扱説明書に従ってください。
- ❗ うじ殺しなどの殺虫剤は給水タンクへは入れず、便槽内に直接添加してください。
- ❗ 便槽が満水になる前に汲取り清掃をしてください。汲取り清掃は許可された清掃業者へ依頼してください。
- ⊘ 洗浄ポンプが凍結した場合は完全に解凍するまで踏み込んだり、熱湯をかけたりしないでください。
- ⊘ 小物掛けフックに耐荷重以上のものを掛けないでください。※耐荷重 5 kg
- ⊘ 棚付二連紙巻器に耐荷重以上のものを置かないでください。※耐荷重 2kg
- ⊘ 化粧棚に耐荷重以上のものを置かないでください。※耐荷重 1kg
- ⊘ ラックの上には乗らないでください。ラックが破損してケガをする恐れがあります。※耐荷重 20kg
- ⊘ 手洗器に手を突いたり、寄り掛かったりしないでください。
- ❗ 使用前後にねじ類(ねじ、蝶ねじ、ボルト)を確認し、緩んでいる場合は増し締めを行ってください。
- ❗ 塩害や酸性雨、薬品等、使用環境によっては金属部品が短期間で腐食する場合があります。必要に応じてメンテナンスを実施してください。
- ❗ 強風時にドアを開閉する際、ドアの破損やケガをしないように注意してください。
- ⊘ デザインパネルに衝撃や力を加えないでください(CTWiXF4、CTWiX)。
- ⊘ CTWiXF4、CTWiX のネームプレートは差し込み式となっているため、手を挟まないように注意してください。

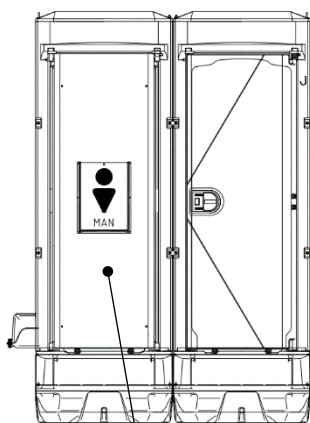

CTWiXF4 デザインパネル

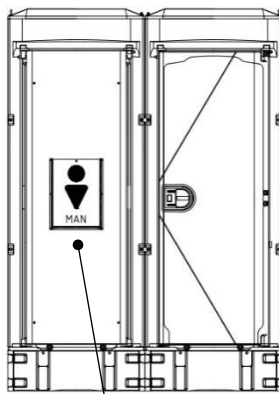

CTWiX デザインパネル

3.使用方法

※便槽がある製品の場合、漏水に繋がるような外傷が無いことを確認してください。

※便槽に排水ドレン(オプション)がある場合、キャップが確実に締まっていることを確認してください。

I 洗淨について

ポンプ式簡易水洗仕様

○ご使用前の準備

①給水タンクのドレンキャップにパッキンが付いていることを確認したうえで確実に締めてください。

※便槽の排水ドレンはオプションとなります。

②トイレ本体後部の給水口から洗淨水を入れてください。

※CTiXFUM の場合は付属のポリタンクに洗淨水を入れ、その中に給水ホースを挿してください。

③室内の洗淨ポンプを数回操作し、便器の吐水ノズルから洗淨水が出ることを確認してください。

※洗淨ポンプが水を汲み上げない場合は給水タンクに洗淨水を追加投入してください。

○ご使用方法

・洗淨ポンプを操作すると洗淨水が流れます。最後まで踏み込んで洗淨水を十分に流してください。

・ポンプ操作を勢いよく行くと洗淨水が便器外に飛び出す恐れがありますので注意してください。

※1回の洗淨水量・・・約 250ml (CTWiXF4 はコック式ポリタンク給水仕様になります。)

・CTiXF4、CTWiXF4、CTiXF4-SA、CTiXF4M-SA は洗淨ポンプに補助レバーが装着されていますので、下記操作方に従い洗淨水を流してください。

◆フットレバー(対象機種:CTiXF4、CTWiXF4、CTiXF4-SA、CTiXF4M-SA)

・ペダルを足で矢印の方向へ踏み込むと一定量(約 250ml)の洗淨水が流れます。

※ペダルを矢印と反対の方向へ蹴り上げると破損の原因となりますので絶対に蹴り上げないでください。

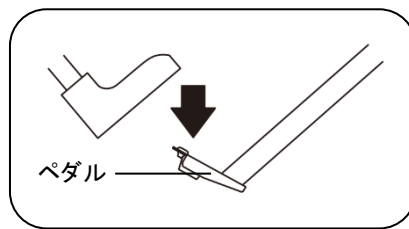

フットレバー

「スマートアタッチ機構について」

・CTiXF4-SA、CTiXF4M-SA は 1 つの本体で洋式便器、手洗器の付け替えが可能な「スマートアタッチ機構」となっております。付け替える際には別途付属の交換手順書に従い交換してください。また、スマートアタッチ機構の製品は洗淨ポンプに補助レバーが装着されていますので、下記操作方に従い洗淨水を流してください。

※付け替えを行う際は無理に取り外すと便器等が破損する恐れがありますので注意してください。

※手洗器へ付け替えを行う際は給水タンク内をキレイに洗淨してから使用してください。

※別途スマートアタッチ小便キットを使用することで、小便器への付け替えも可能となっております。

水洗仕様

○ご使用前の準備

- ・排水先へ排水管を確実に接続してください。
- ・給水接続口に漏水無きよう上水道を接続してください(R1/2)。

○ご使用方法

洋式: ロータンクのレバーハンドルを操作すると洗浄水が流れます。

※1回の洗浄水量: 約 10ℓ

手洗器: 手洗水栓のハンドルを反時計回りに回すと洗浄水が流れます。使用が終わりでしたら、ハンドルを時計回りに回して止水してください。

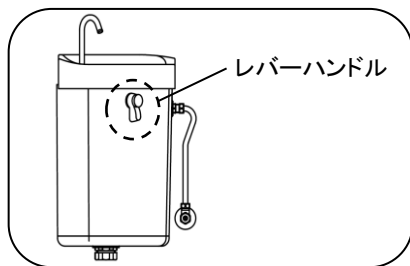

CTiX、CTWiX ロータンク

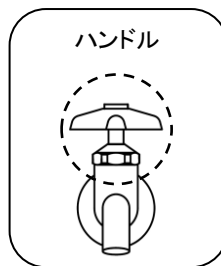

CTiXM、CTWiX 手洗水栓

Ⅱ 便槽、給水タンクについて (ポンプ式簡易水洗仕様)

○洗浄水、消臭剤、凍結防止剤の充填

- ・CTiXF4、CTWiXF4 は給水口より、CTiXFUM の場合は付属のポリタンクに洗浄水を充填してください。
※給水口の蓋を開けた際、付属の閉まり止めクリップを回すことで蓋を開放状態にすることが出来ます。
蓋を閉じる際には閉まり止めクリップを収納状態の位置に戻してください。
- ・消臭剤、防臭防虫剤及び凍結防止剤をご使用の際は洗浄水と同様に給水タンクに充填してください。
※CTWiXF4 は手洗器上部の付属のポリタンクに手洗用洗浄水を充填してください。
※CTiXFUM、CTWiXF4(手洗器)を使用する際には、給水タンクに洗浄水以外のものを入れないでください。
- ・便槽へ消臭剤や防臭防虫剤を添加する際は汲取口より充填してください。
- ・オプションの二重便槽は便槽パレットに水抜き穴があります。使用状況によって水抜き穴が詰まる恐れがあるので定期的に清掃してください。
※CTWiXF4 は二重便槽が標準仕様になります。



給水口蓋 閉まり止めクリップ

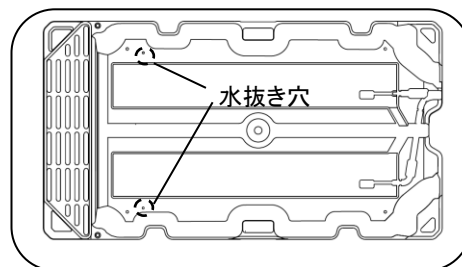

便槽パレット

⚠ 警告 消臭剤及び凍結防止剤による傷害事故防止

❗ ご使用の際は、必ず取扱説明書に従ってください。消臭剤及び凍結防止剤は飲用ではありません。

○汲取消掃

- ・便槽が満水になる前に、許可された清掃業者へ汲取消掃を依頼してください。※許可業者については製品のご使用場所の市区町村へお問い合わせください。
- ・必ずトイレ本体後部の汲取口から行ってください。
- ・便槽の容量は満水で330ℓです。オプションの二重便槽の便槽容量は満水で320ℓです。
- ・便槽内の汚物汚水の量は便槽後部の汲取口から目視確認してください。

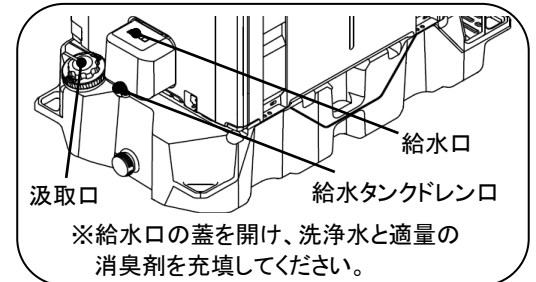

本体後部(CTiXF4)

Ⅲドアの使用、吊り元交換について

- ・ドアは外開きです。可動域を超えた無理な操作はしないでください。
- ・室内側のつまみをスライドさせることで、施錠(表示:赤)・解錠(表示:青)することができます。片側のつまみのみスライドさせた状態でも施錠されます。※6×100以下のマイナスドライバーを非常解錠部に差し込み、スライドさせることで室外から施錠、解錠が出来ます。

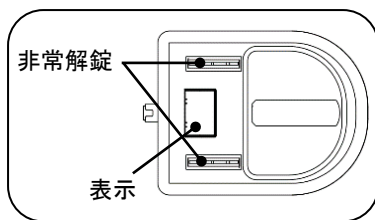

室外

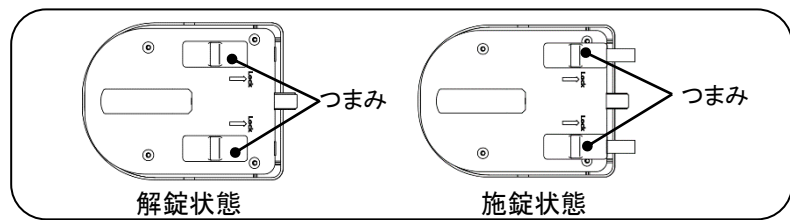

室内

- ・ドアは吊り元を交換することが可能となっております(標準:右吊り)。吊り元を交換する際は以下に従ってください。
※吊り元を交換する際は厚手の手袋等、保護具を必ず着用して、ケガなきよう十分に注意してください。

- (1)吊り元交換先の軸受け(上下2箇所)のキャップを取り外します。
- (2)ドアを少し開け、バネを両手で強く押えながらゆっくり抜き、バネ受け穴より外します。その際、バネの跳ね返りでケガなきよう十分に注意してください。
- (3)ドアを90°開いた状態で持ち上げ、ドア軸(下)をドア軸受け(下)より外し、ドア軸(上)をドア軸受け(上)より外してドアを取り外します。
- (4)バネを取り外し、ドアとバネを上下反転させ、ドア軸(上)に取り付けてください。その際、バネの向きに注意してください。
- (5)ドアと前面パネルが90°になる位置でバネ当て部にバネを入れながらドア軸(上)をドア軸受け(上)に入れてください。
- (6)ドア軸受け(上)にドア軸(上)が入りましたらドアを持ち上げながらドア軸(下)をドア軸受け(下)に入れてください。室内側よりドアを開けた状態でバネ受け穴にバネを挿入します。(1)で取り外したキャップを交換前吊り元の軸受けに装着します(上下2箇所)。

以上で交換作業は終了となります。

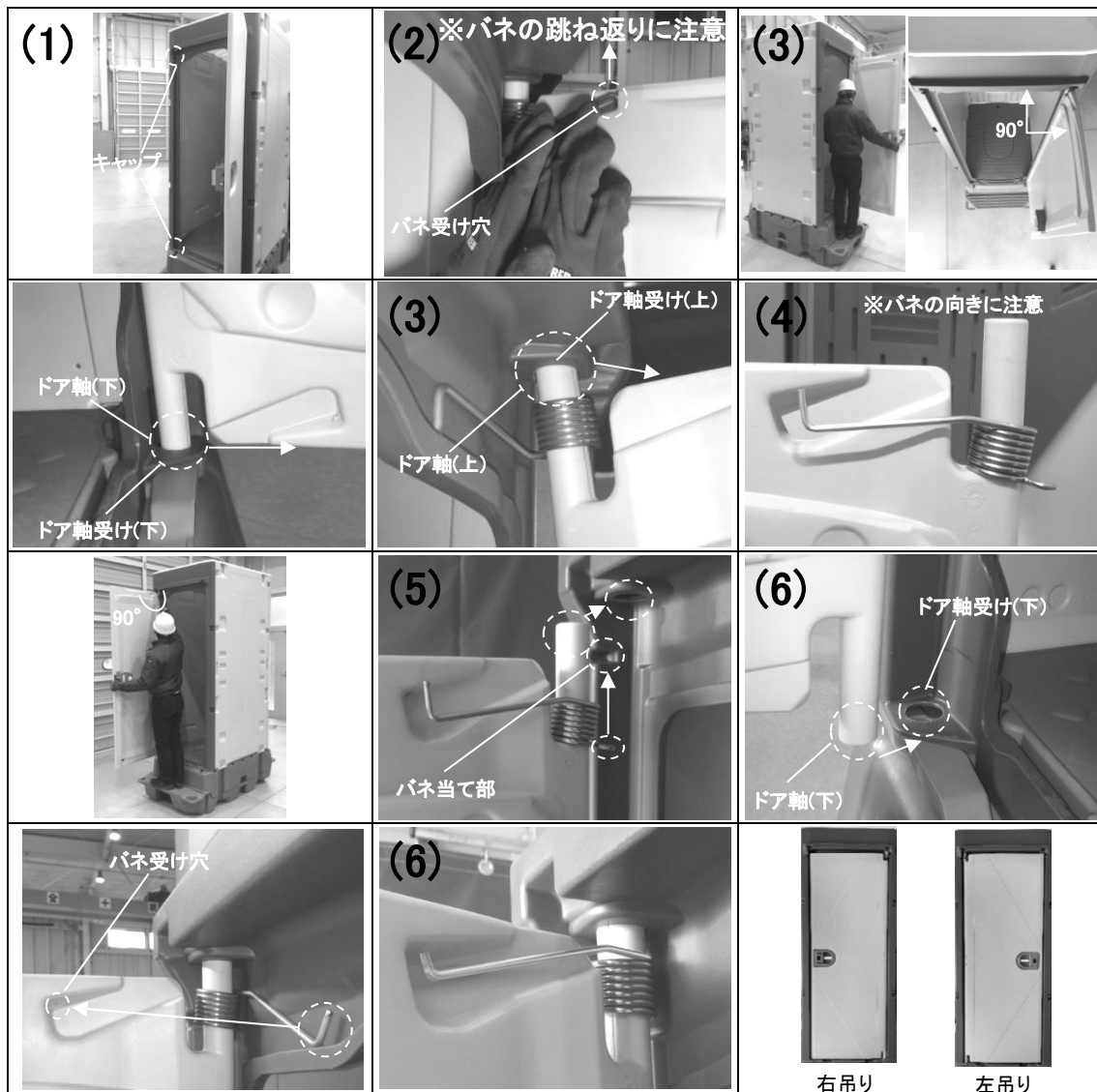

IVその他

- ・凍結の恐れがある地域の場合は、貯留水に凍結防止剤やヒーターの使用、または貯留水を抜く等、現地にて必要に応じて凍結防止策を施してください。
- ・オプションの二重便槽ヒーターを使用の際は必要に応じて凍結防止剤と併用して使用してください。
- ・給水タンク及び便槽の排水ドレン(オプション)を開けた場合はパッキンを確実に取り付け、キャップを十分に締めてください。
- ・使用前に便槽の排水ドレン(オプション)が確実に締まっていることを確認してください。
- ・「照明器具」、「擬音装置」の乾電池は別売りとなっております。ご使用の際には別途付属の取扱説明書を必ずお読みください。
- ・ラックは4本の脚の中間部のねじを緩めることで高さ調整が出来ます(調整可能範囲:50~80cm)。
- ・ネームプレートは本体外部のドア枠に取り付けられています。使用状況に応じてネームプレートを反転させることで男/女の表示が差し替え可能となっております。差し替える際にはネームプレート上部の2本のねじを外しネームプレートを反転させ、再度ねじを取り付けてください。
- ※CTWiXF4、CTWiXの場合はデザインパネル中央に取り付けられています。男/女を差し替える際はネームプレート上部のねじを外し、ネームプレートをスライドさせて取り外してください。ネームプレートを反転させ、差し込んだあと

に再度ねじを取り付けてください。ネームプレートを取り付ける際はデザインパネル側、ネームプレート側にゴミなどの異物がないことを確認してから差し込んでください。ネームプレートに傷が付く恐れがあります。



ネームプレート
男性表示



ネームプレート
女性表示

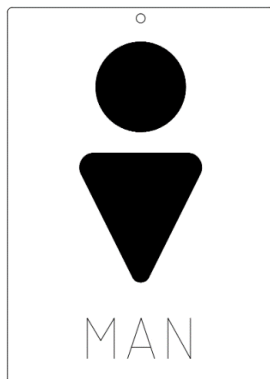

ネームプレート

男性表示(CTWiXF4、CTWiX)

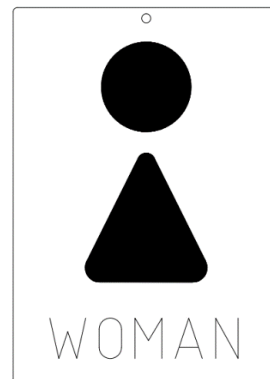

ネームプレート

女性表示(CTWiXF4、CTWiX)

本製品は大型のプラスチック成形品を金属のねじ等で締結する構造となっている為、以下の様な特性があります。

- ・強い風雨雪ではドアの隙間等から室内に雨雪が入る恐れがあります。トイレトペーパー等が濡れないように保護してください。
- ・夏場など気温が高い時には柔軟性が増しますが、破損することはありません。また、気温等により、形状の変化が発生する場合があります。
- ・プラスチック部に小さな異物(黒点)や傷があることがありますが、機能や強度に問題はありません。

4.据え付け方法

- ・便槽四隅の取っ手を利用し、杭で地面に確実に固定してください。
- ・便槽四隅の取っ手にはφ48.6mm までの杭が利用可能です。オプションの二重便槽の前方の取っ手にはφ48.6mm、後方の取っ手にはφ27.2mm までの杭が利用可能です。(CTWiXF4 では標準)
- ・便槽側面中央の取っ手に鬼クランプをかけ、杭を地面に確実に打ちこんで固定してください。鬼クランプは便槽側面中央の取っ手 2箇所と四隅の取っ手 4箇所の計 6箇所取り付け可能です。オプションの二重便槽の後方の取っ手に鬼クランプは取り付け出来ません。
- ・樹脂製水洗架台は側面中央の取っ手に鬼クランプをかけ、杭を地面に確実に打ちこんで固定してください。(CTWiX)
- ・ロープやワイヤーで固定する場合は屋根の吊り具または側面吊り具(オプション)を利用してください。
- ・アンカー固定する場合は便槽アンカー固定金具(オプション)を利用してください。

※番線、杭、鬼クランプ、ロープ等は付属しておりません。お客様にてご用意ください。

- ・水洗仕様は上水道による給水が必要です。トイレ本体後面の給水配管を漏水無きよう確実に取り付けてください。

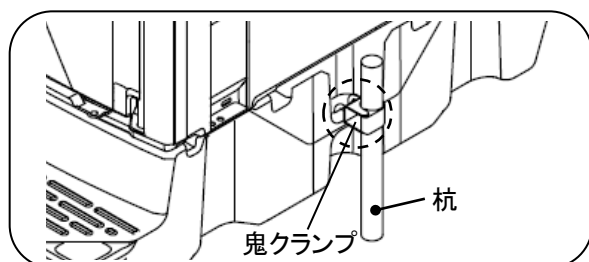

※図は標準の便槽です

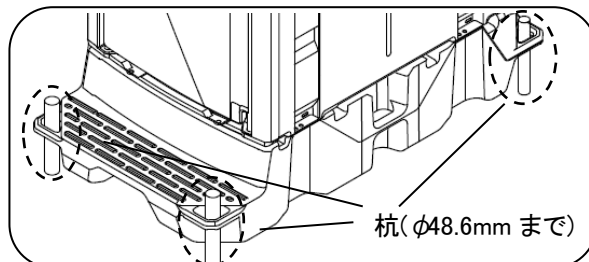

※図は標準の便槽です

・照明器具の施工について(AC100V)

※別途付属の照明器具の取扱説明書を必ずお読みになり、電気工事が施工してください。

(1)電源線を(単線 VVF1.6-2C)トイレ本体後面上部の電源線引込口に通して、室内に引込んでください。

※電源線はお客様自身でご用意をお願いします。

(2)電源線を照明器具本体の電源線差込穴に差込んでください。

※本体への差し込みは保護パッキンの穴へ電源線の絶縁被膜も挿入し、ケーブル金属線が露出しないように配線してください。

(3)電源線の接続が完了しましたら動作確認をしてください。

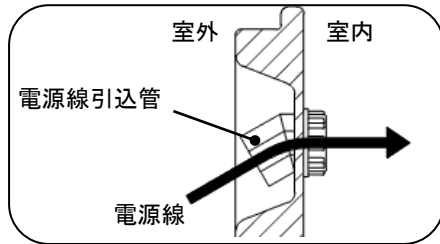

電源線引込口



照明器具

・乾電池での照明器具のご使用方法について

※別途付属の照明器具の取扱説明書を必ずお読みください。

(1)照明の蓋に付いているつまみ 2箇所を OPEN 側へずらして蓋を開けてください。

(2) AC/BAT 切り替えスイッチを BAT 側にして、電池 BOX へ単 3 形アルカリ乾電池を 2 本入れてください。

※乾電池はお客様自身でご用意をお願いします。

※アルカリ乾電池以外は使用しないでください。

(3)乾電池を入れたら蓋を閉めてつまみ 2箇所を LOCK 側へずらして蓋を閉めてください。

※使用しないときは乾電池を取り出してください。

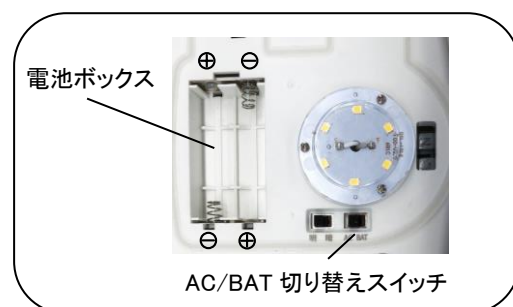
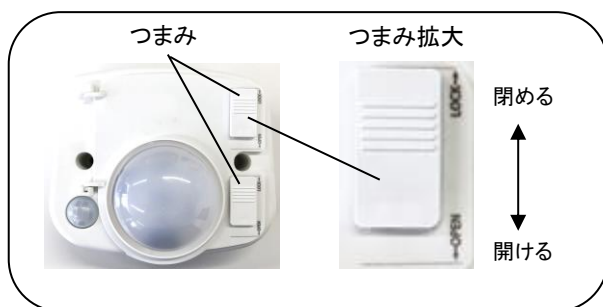

5.お手入れ方法

・メンテナンス、清掃をする際はボルト等含む製品構成部材でケガをしないよう厚手の手袋等、保護具を必ず着用してください。

・快適にご使用いただくために、定期的に清掃してください。

・清掃は柔らかい布やスポンジ等を使用してください。研磨剤や硬いブラシは使用しないでください。

- ・清掃する際は、中性洗剤にて洗浄後、洗剤が残らないように水拭きしてください。酸性洗剤、アルカリ性洗剤、重曹、ベンジン、シンナー、アルコール等は使用しないでください。
- ・トイレユニット外側を洗う際は、室内へ水が入らないように注意してください。
- ・室内を清掃する際は、照明器具等の電気機器及びトイレトーパーが濡れないように注意してください。
- ・便槽を本体から取り外して清掃する際、フローアより下部にフランジ等が飛び出る為、便器などが破損する恐れがあります。取り外す際は注意してください。対象機種：CTiXF4、CTiX、CTWiXF4

6.仕様

※下記は標準装備になります。また、仕様により装備が異なります。

仕様	ポンプ式簡易水洗仕様			水洗仕様			更衣室
	CTiXF4	CTiXFUM	CTWiXF4	CTWiX	CTiX	CTiXM	CTiXKO
サイズ(mm) (幅×奥行×高)	845×1,555×2,470		1,869×1,573×2,350	1,690×1,151×2,360	845×1,555×2,470		
重量(kg)	97	92	200	165	97	81	74
給水タンク容量(ℓ)	60	20 (ポリタンク容量)	洋式便器: 60 手洗器: 10 (ポリタンク容量)	-	-	-	-
便槽容量(ℓ)	330		320(左室) 20(手洗排水)	-			
衛生器具材質	陶器製	樹脂製	洋式便器: 陶器製 手洗器: FRP製	洋式便器: 陶器製 手洗器: 陶器製	陶器製	陶器製	-

本体	部位	材質	備考
	屋根	PE	採光仕様
	前面、側面、後面、ドア、フローア	PE,PP	-
	給水タンク	PE	-
	便槽	PE	-

- ・製品の特性上、ご納品後も各部材は収縮等が発生いたします。また、製品出荷時点においても季節的な要因により全体の寸法、部材の寸法が変動し、勘合部に隙間のバラツキが発生する可能性があります。
- ・本製品を廃棄する際は、法律や市区町村の条例に定める廃棄方法に従って、廃棄してください。

7.故障かな?と思ったら

○ポンプ式簡易水洗仕様

現象	想定される原因	対処方法
ポンプを作動させても 洗浄水が出ない	ポンプ内部に空気が残っている	水が出るまで繰り返しポンプを作動させてください。
	給水タンクに水が入っていない	タンクに給水し、水が出るまでポンプを作動させてください。
ポンプが固くて押せない	異物が詰まっている	購入先にご連絡ください。
	洗浄水が凍っている	完全に溶けるのを待ち、再度軽くポンプを押してください。※熱湯をかけないでください。
汚物が流れない (フラッパーが開かない)	便槽がいっぱいになっている	汲取り業者に汲取りを依頼してください。
	フラッパーの真下にトイレトーパーが溜まって山になっている	ポンプを最後まで押し込んで吐水させてください。堆積した際には水を掛けるなどの対応で崩してください。

○水洗仕様

※1・・・CTiX、CTWiX が該当

現象	想定される原因	対処方法
洗浄水が流れない	断水している	断水が解除するまでお待ちください。
	止水栓が閉まっている ※1	止水栓を開いてください。
	ロータンク内の洗浄弁が開かない ※1	洗浄レバーにつながる玉鎖の長さを確認し、長さを調節してください。
	洗浄水が凍っている	完全に溶けるのを待ってください。 ※熱湯をかけないでください。
洗浄水が止まらない	ロータンク内の洗浄弁が閉じない ※1	①洗浄弁に異物が挟まっていないか確認してください。②洗浄レバーにつながる玉鎖の長さを調節してください。
汚物が流れない	便器が詰まっている ※1	ラバーカップ等を用いて詰まりを解消してください。

○手洗器

※2・・・CTiXFUM のみ該当

現象	想定される原因	対処方法
漏水する	便槽がいっぱいになっている ※2	汲取り業者に汲取りを依頼してください。
	排水ホースが排水口より外れている ※2	点検口を開け、排水ホースを排水口に入れてください。
	給水ホースが接続部から外れている ※2	点検口を開け、給水ホースを給水ホース接続部へ繋いでください。
手洗器内に水が溜る (水が流れ難い)	排水トラップ内に異物が詰まっている	排水トラップを取り外してゴミを取り除いてください (CTiXFUM の場合は点検口を開け、排水トラップの点検キャップを開けてください)。

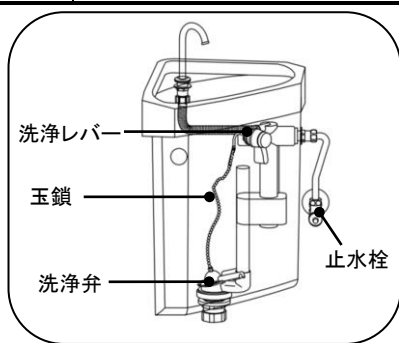

CTiX、CTWiX ロータンク

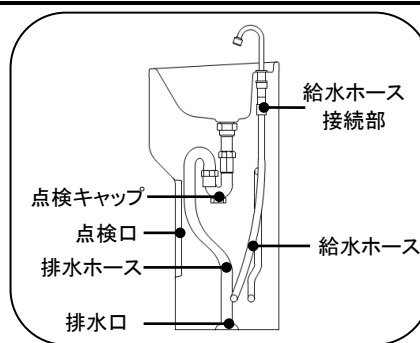

CTiXFUM 手洗器

上述の対処方法を実施しても改善されない時は、お買い上げの販売・工事店、最寄りの弊社営業所または弊社窓口までお問い合わせください。

8.保証規定

1.保証内容

取扱説明書、施工説明書に従って使用者が通常使用したにも関わらず、製造上の責任による使用上支障をきたす不具合があった場合は、本品質保証規定に従って無償修理をいたします。ただし製品個別に本書と異なる定めがある部分については、個別の定めが優先して適用されるものとします。

2.保証期間

お買い上げ日より1年間

3.免責事項

- ・本来の使用目的以外の使用や使用上の誤り、法令等に違反した使用に起因する不具合
- ・天災その他不可抗力(火災、暴風雨、水害、地震、落雷、雪害、噴火、公害、異常電圧等)に起因する不具合
- ・使用者が構造、機能を変更または改造したことに起因する不具合
- ・使用者が適切な維持管理を行わなかったことに起因する不具合
- ・強度基準を超えた条件下での使用に起因する不具合
- ・設置や保管場所周辺の自然環境や使用環境などに起因する以下を含む不具合
 - ▶ 海岸付近による塩害や融雪剤等による塩害、温泉地等での腐蝕性ガス、酸性雨等による腐蝕
 - ▶ 大気中の煤塵や砂塵・金属粉や周辺工業活動等に伴う腐蝕性ガス等による腐蝕
 - ▶ 動植物の影響や薬品付着、周辺で発生する振動等による損傷
 - ▶ 凍結による破損
- ・強い衝撃や転倒、落下、無理な動作による不具合
- ・暴動、犯罪など不当な行為や破壊行為による不具合
- ・経年に伴うメッキや塗装の剥離、キズ、摩耗に起因するサビ腐蝕等の不具合
- ・経年に伴う塗装劣化や表面の色あせ等の外観上の変化
- ・軟弱地盤や強風地域など設置個所の条件に適した基礎施工や固定が行われなかったことによる不具合
- ・機能上で支障のない音、揺れ、臭い、硬軟など感覚的な現象
- ・付帯する設置工事、水道工事、電気工事など製品本体以外に起因する不具合
- ・当社が製造および施工していない建造物および設備等に起因する不具合
- ・電球、乾電池、パッキン類、洗浄剤等の消耗品
- ・製品の故障に起因する機械、設備、器具の損傷や機会損失、逸失利益などの二次的損害
- ・納品までの輸送などの取扱い上で致しかたなく発生する軽微なキズなど製品特性に起因する現象

4.無償修理の依頼方法

・無償修理を依頼される場合は、保証書をご提示の上、お買い上げいただきました販売店または工事店にご依頼ください。

・保証書のご提示がない場合(※)や保証書の内容に書き換えがある場合は無償修理をお受けできません。

※.保証書がない場合でも購入履歴が当社で確認できる場合は無償修理の受付をさせていただきます。

5.その他

・本品質保証規定および保証書は日本国内においてのみ有効です。海外に持ち出された場合はその時点で保証対象外となります。

・保証書は本品質保証規定に明示した期間、条件のもとにおいて無償修理をお約束するものです。従って、保証書によってお客様の法律上の権利を制限するものではありません。

・保証書にご記入いただく住所などの情報は保証期間内およびその後のサービス活動のために利用させていただく場合がございますのでご了承ください。

- 製品の仕様は予告なく変更する場合がございます。
- 本説明書を紛失・破損された場合は、弊社までご連絡ください。
直ちにお送りいたします。万一の紛失に備え、下記連絡先を
あらかじめ控えておいてください。
- その他ご不明な点等ございましたら、最寄りの弊社営業所、
または下記の弊社窓口までお問い合わせください。



東京本社、浜松本社
R&D センター、静岡工場取得

株式会社 ハマネツ カスタマーセンター

〒141-0032 東京都品川区大崎 1-6-4 新大崎勤業ビルディング 4F
TEL:03-4329-1000 FAX:03-4329-1012

Hamanetsu
<https://www.hamanetsu.co.jp/>