

取扱説明書

【お客様用】

ハマネツ 屋外トイレユニット

TU-iX シリーズ

ポンプ式簡易水洗仕様/水洗仕様
簡易水洗仕様/非水洗仕様

このたびは、ハマネツ屋外トイレユニットをお買い上げいただきまして、まことにありがとうございます。

(取扱説明書は、必ずお客様にお渡しください)

誤った使い方で生じる内容を次のように区分して、説明しています。

 **警告** 「死亡または重傷を負う恐れがある」内容

 **注意** 「軽傷を負う、または物的損害を受ける恐れがある」内容

お守りいただく内容の種類を次の図記号で説明しています。

 してはいけないこと  しなければならないこと

本製品のご使用前にこの説明書および付属の説明書に記載されている内容をよく読み、正しく安全にご使用ください。

この取扱説明書は、いつでも見られる場所に必ず保管してください。

Hamametsu

Ti-009

目次

1.各部名称	2
2.使用上の注意	3
3.使用方法	5
4.据え付け、施工方法	9
5.お手入れ方法	10
6.仕様	11
7.故障かな?と思ったら	12
8.保証規定	13



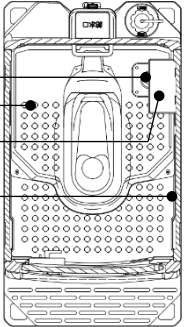
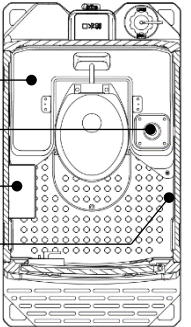
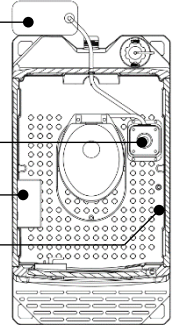
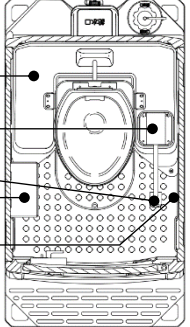
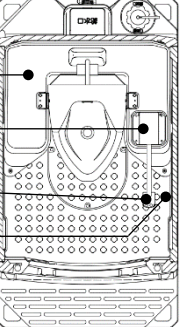
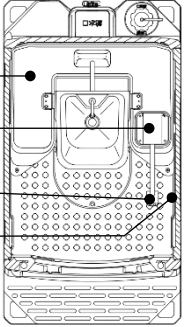
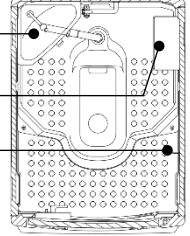
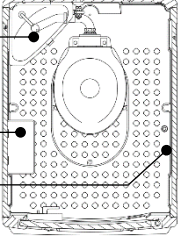
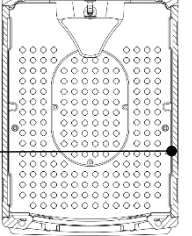
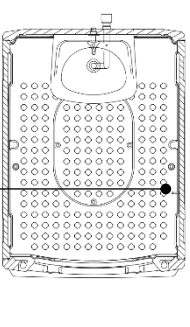
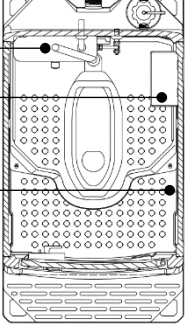
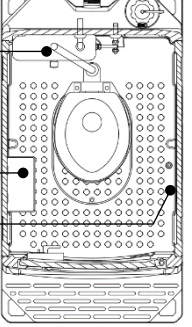
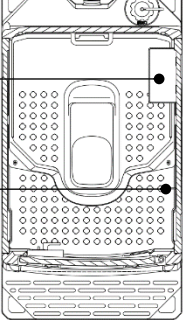
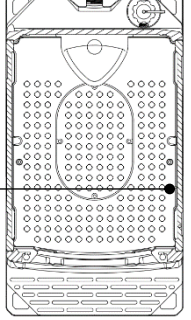

1.各部名称

<p>iXF4(ポンプ式簡易水洗兼用和式仕様)</p>  <p>洗淨ポンプ 給水タンク 棚付 ペーパーホルダー 小物掛けフック</p>	<p>iXF4W(ポンプ式簡易水洗洋式仕様)</p>  <p>給水タンク 洗淨ポンプ 棚付 ペーパーホルダー 小物掛けフック</p>	<p>iXFUW(ポンプ式簡易水洗洋式仕様)</p>  <p>ポリタンク (別売り) 洗淨ポンプ 棚付 ペーパーホルダー 小物掛けフック</p>
<p>iXF4W-SA(ポンプ式簡易水洗洋式仕様)</p>  <p>給水タンク 洗淨ポンプ フットレバー 棚付 ペーパーホルダー 小物掛けフック</p>	<p>iXF4SS-SA(ポンプ式簡易水洗小便仕様)</p>  <p>給水タンク 洗淨ポンプ フットレバー 小物掛けフック</p>	<p>iXF4M-SA(ポンプ式簡易水洗手洗仕様)</p>  <p>給水タンク 洗淨ポンプ フットレバー 小物掛けフック</p>
<p>iXJH(水洗兼用和式仕様)</p>  <p>ロータンク 棚付 ペーパーホルダー 小物掛けフック</p>	<p>iXWH(水洗洋式仕様)</p>  <p>ロータンク 棚付 ペーパーホルダー 小物掛けフック</p>	<p>iXSH(水洗小便仕様)</p>  <p>小物掛けフック</p>
<p>iXMH(水洗手洗仕様)</p>  <p>小物掛けフック</p>	<p>iXF(簡易水洗兼用和式仕様)</p>  <p>ロータンク 棚付 ペーパーホルダー 小物掛けフック</p>	<p>iXFW(簡易水洗洋式仕様)</p>  <p>ロータンク 棚付 ペーパーホルダー 小物掛けフック</p>
<p>iX(非水洗兼用和式仕様)</p>  <p>棚付 ペーパーホルダー 小物掛けフック</p>	<p>iXS(非水洗小便仕様)</p>  <p>小物掛けフック</p>	









2.使用上の注意

下記の項目を怠ると傷害事故、器物破損の恐れがあります。







警告 ①火災・感電・漏電による傷害事故・器物破損防止

-  電気工事は、電気工事士が行ってください。
-  配線工事は、電気設備技術基準や内線規程に従って、確実に行ってください。
-  D種接地工事を行ってください。
-  交流 100V 以外の電源では使用しないでください。
-  電気機器に水や殺虫剤等をかけないでください。



警告 ②移動・輸送について

-  道路交通法等を遵守してください。
-  トラックの荷台等への積み降ろしはクレーン、フォークリフト、昇降装置等を使用して有資格者が作業してください。
-  都度積載状況を確認し、トイレ本体や部品等が転倒、落下しないよう、必要な安全策を実施してください。
-  ドアが閉まっていることを確認し、ドアが開かないよう、必要な安全策を実施してください。
-  部品やねじ等が緩んだり外れたりしていないことを確認してください。
-  洗浄水および汚水を抜き取り、ロータンク、給水タンク、便槽は必ず空の状態にしてください。
-  室内に人がいないことを確認し、周囲の安全(人や器物等がないことの確認や必要な保護、防護)を確保してください。
-  持ち上げたり下ろしたりする際には強い衝撃を与えないようにゆっくりと作業してください。
-  弊社が推奨するもの、方法以外で製品室内への同梱輸送をしないでください。

警告 ③設置・気象条件等による傷害事故・器物破損防止

-  傾斜地や不陸を避け、水平で平らな場所に設置してください。
-  設置、保管する際に、強風等によって移動したり転倒したりする恐れがあります。転倒防止策を施してください。
-  危険が予想される場所(火気等)の近くには設置しないでください。また、火気を近づけないでください。
-  台風等気象条件が悪い場合は、気象条件に合わせた防護策を施してください。
-  積雪には対応しておりません。屋根等に雪が積もった場合は、速やかに雪下ろしを行ってください。
-  凍結の恐れがある地域の場合は、現地にて必要に応じて凍結防止策を施してください。
-  番線等からもらい錆をする可能性があります。使用状況に応じて対策を施してください。

警告 ④吊り上げ作業による傷害事故・器物破損防止

-  必ず有資格者が行き、吊り上げに関わる法令・規則・安全に関わる作業指針等を遵守してください。
-  周囲の安全を確認の上、作業を行ってください。

- ⊘ トイレユニット内に人がいる、または固定されていない部品がある等「危険が想定される」状態での吊り上げ作業は、絶対に行わないでください。
- ❗ 吊り上げ前に、吊り具や周辺のパネル等に緩みや破損等の異常がないことを確認してください。
- ❗ 本体に取り付けられている吊り具を使用して必ず4点で均等な状態で垂直に吊り上げてください。
- ⊘ 吊り上げ機能を有していない重機等は使用しないでください。
- ❗ ドアが閉まっていることを確認して、洗浄水および汚水を抜き取り、ロータンク、給水タンク、便槽は必ず空の状態にしてください。
- ⊘ 積載型トラッククレーン等の急な動作や旋回により、吊り荷へ負荷や衝撃等を与えないでください。

⚠️ 注意 ⑤ 外壁面加熱による傷害事故防止

- ❗ 太陽熱により外壁面やドア外面、金属部分が高温となる場合があります。素肌での接触にご注意ください。

⚠️ 注意 ⑥ 漏水による器物破損防止

- ❗ 給排水工事は、許可を受けた専門の業者に依頼してください。

⚠️ 注意 ⑦ その他傷害事故・器物破損防止

- ❗ ボルト等を含む製品構成部材でケガをしないよう注意してください。
- ❗ ドアの吊り元を交換する際は厚手の手袋等、保護具を必ず着用してください。
- ⊘ 洗浄水は飲用ではありません。飲んだり、口に含んだりしないでください。
- ❗ 給水タンク、ポリタンク内の洗浄水は常に清潔な状態に保ってください。
- ❗ 洗浄水には水道水または水道水同等水質の水を使用してください。
- ⊘ 井戸水は使用しないでください。配管腐食や詰まり等の原因になります。
- ⊘ 便器に物を落としたり、衝撃を与えたりしないでください。
- ❗ 使用後は汚物やトイレペーパーが詰まらないよう洗浄してください(非水洗式を除く)。
- ❗ 消臭剤、凍結防止剤、殺虫剤などを使用する際は、それらの取扱説明書に従ってください。
- ❗ うじ殺しなどの殺虫剤は給水タンクへは入れず、便槽内に直接添加してください。
- ❗ 便槽が満水になる前に汲取り清掃をしてください。汲取り清掃は許可された清掃業者へ依頼してください。
- ⊘ 洗浄ポンプが凍結した場合は完全に解凍するまで踏み込んだり、熱湯をかけたりにしないでください。
- ⊘ 小物掛けフックに耐荷重以上のものを掛けないでください。※耐荷重 3 kg
- ⊘ 棚に耐荷重以上のものを置かないでください。※耐荷重 500g
- ❗ 使用前後にねじ類(ねじ、蝶ねじ、ボルト)を確認し、緩んでいる場合は増し締めを行ってください。
- ❗ 便槽を室内に格納する場合は、必ずオプションの便槽固定金具を使用して便槽をしっかりと固定してください(iXF4のみ該当)。
- ❗ 塩害や酸性雨、薬品等、使用環境によっては金属部品が短期間で腐食する場合があります。必要に応じてメンテナンスを実施してください。
- ❗ 強風時にドアを開閉する際、ドアの破損やケガをしないように注意してください。

3.使用方法

※便槽がある製品の場合、漏水に繋がるような外傷が無いことを確認してください。

※便槽に排水ドレン(オプション)がある場合、キャップが確実に締まっていることを確認してください。

I 洗淨について

ポンプ式簡易水洗仕様

○ご使用前の準備

①給水タンクのドレンキャップにパッキンが付いていることを確認したうえで確実に締めてください。

※便槽の排水ドレンはオプションとなります。

②トイレ本体後部の給水口から洗淨水を入れてください。

※iXFUW の場合は洗淨水を入れたポリタンク等をご用意いただき、その中に給水ホースを挿してください。

その際、ポリタンクは必ず便器の吐水ノズルより低い位置に置いてください。

③室内の洗淨ポンプを数回操作し、便器の吐水ノズルから洗淨水が出ることを確認してください。

※洗淨ポンプが水を汲み上げない場合は給水タンクに洗淨水を追加投入してください。

○ご使用方法

・洗淨ポンプを操作すると洗淨水が流れます。最後まで踏み込んで洗淨水を十分に流してください。

・ポンプ操作を勢いよく行くと洗淨水が便器外に飛び出す恐れがありますので注意してください。

※1 回の洗淨水量・・・約 250ml

[スマートアタッチ機構]

・iXF4W-SA、iXF4SS-SA、iXF4M-SA は1つの本体で洋式便器、小便器、手洗器の付け替えが可能な「スマートアタッチ機構」となっております。付け替える際には別途付属の交換手順書に従い交換してください。また、スマートアタッチ機構の製品は洗淨ポンプに補助レバーが装着されていますので、下記操作方法に従い洗淨水を流してください。

※付け替えを行う際は無理に取り外すと便器等が破損する恐れがありますので注意してください。

※手洗器へ付け替えを行う際は給水タンク内をキレイに洗淨してから使用してください。

◆フットレバー

・ペダルを足で矢印の方向へ踏み込むと一定量(約 250ml)の洗淨水が流れます。

※ペダルを矢印と反対の方向へ蹴り上げると破損の原因となりますので絶対に蹴り上げないでください。

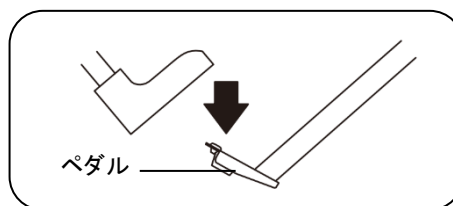

フットレバー

水洗仕様

○ご使用前の準備

- ・排水先へ排水管を確実に接続してください。
- ・給水接続口に漏水無きよう上水道を接続してください(R1/2)。

○ご使用方法

洋式・兼用和式:ロータンのレバーハンドルを操作すると洗浄水が流れます。

※1回の洗浄水量:約 10ℓ

小便器:小便洗浄水栓のハンドルを反時計回りに回すと洗浄水が流れます。使用が終わりましたら、ハンドルを時計回りに回して止水してください。

手洗器:手洗水栓のハンドルを反時計回りに回すと洗浄水が流れます。使用が終わりましたら、ハンドルを時計回りに回して止水してください。

簡易水洗仕様

○ご使用前の準備

- ・給水接続口に漏水無きよう上水道を接続してください(R1/2)。

○ご使用方法

- ・ロータンのレバーハンドルを操作している間、洗浄水が流れます。

※1回の洗浄水量:約 400ml

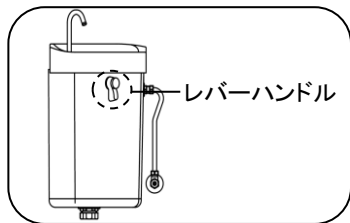

水洗仕様ロータンク



水洗仕様小便洗浄水栓



水洗仕様手洗水栓

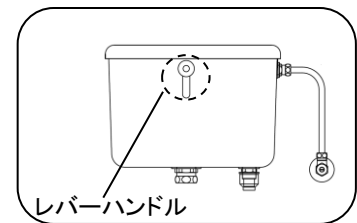

簡易水洗仕様ロータンク

Ⅱ 便槽、給水タンクについて

(ポンプ式簡易水洗仕様、簡易水洗仕様、非水洗仕様)

○洗浄水、消臭剤、凍結防止剤の充填

- ・給水タンクのある機種は給水口より、iXFUW の場合はご用意された市販のポリタンクに洗浄水を充填してください。

※給水口の蓋を開けた際、付属の閉まり止めクリップを回すことで蓋を開放状態にすることが出来ます。

蓋を閉じる際には閉まり止めクリップを収納状態の位置に戻してください。

- ・消臭剤、防臭防虫剤及び凍結防止剤をご使用の際は洗浄水と同様に給水タンクに充填してください。

※iXFUM・iXF4M-SA を使用する際には、給水タンクに洗浄水以外のものを入れないでください。

- ・便槽へ消臭剤や防臭防虫剤を添加する際は汲取口より充填してください。

- ・オプションの二重便槽は便槽パレットに水抜き穴があります。使用状況によって水抜き穴が詰まる恐れがあるので定期的に清掃してください。

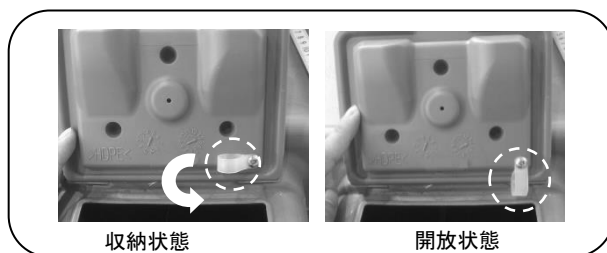

給水口蓋 閉まり止めクリップ

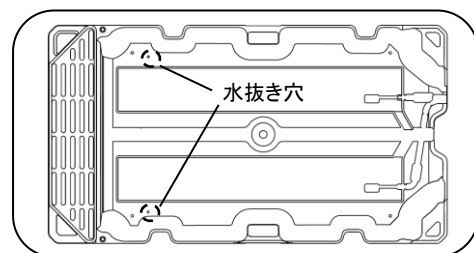

便槽パレット

⚠ 警告 消臭剤及び凍結防止剤による傷害事故防止

❗ ご使用の際は、必ず取扱説明書に従ってください。消臭剤及び凍結防止剤は飲用ではありません。

○汲取消掃

- ・便槽が満水になる前に、許可された清掃業者へ汲取消掃を依頼してください。※許可業者については製品のご使用場所の市区町村へお問い合わせください。
- ・必ずトイレ本体後部の汲取口から行ってください
- ・便槽の容量は満水で330ℓです。オプションの二重便槽の便槽容量は満水で320ℓです。
- ・便槽内の汚物汚水の量は便槽後部の汲取り口から目視確認してください。

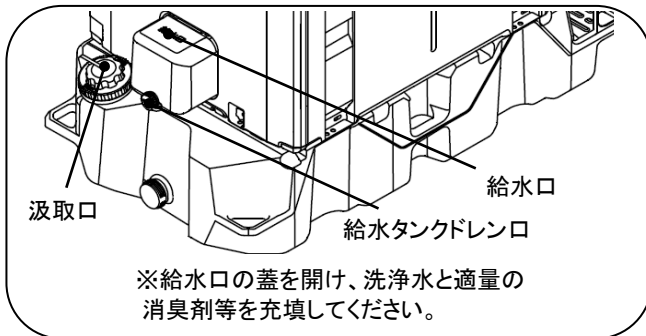

本体後部
(iXF4、iXF4W、iXF4W-SA、iXF4SS-SA)

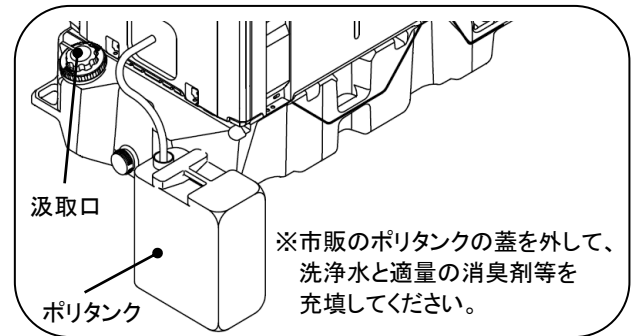

本体後部(iXFUW)

非水洗仕様

○ご使用前の準備・ご使用方法

- ・そのままご使用いただけます。

Ⅲドアの使用、吊り元交換について

- ・ドアは外開きです。可動域を超えた無理な操作はしないでください。
- ・室内側のつまみをスライドさせることで、施錠(表示:赤)・解錠(表示:青)することができます。片側のつまみのみスライドさせた状態でも施錠されます。※6×100以下のマイナスドライバーを非常解錠部に差し込み、スライドさせることで室外から施錠、解錠が出来ます。

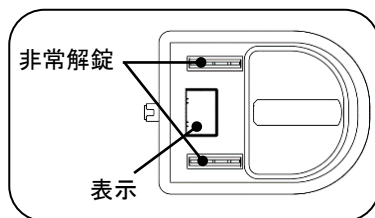

室外

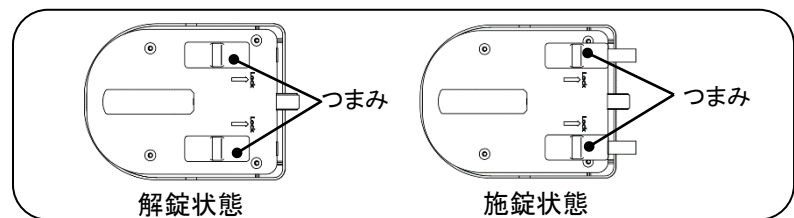

室内

- ・ドアは吊り元を交換することが可能となっております(標準:右吊り)。吊り元を交換する際は以下に従ってください。

※吊り元を交換する際は厚手の手袋等、保護具を必ず着用して、ケガなきよう十分に注意してください。

- (1)吊り元交換先の軸受け(上下2箇所)のキャップを取り外します。
- (2)ドアを少し開け、バネを両手で強く押えながらゆっくり抜き、バネ受け穴より外します。その際、バネの跳ね返りでケガなきよう十分に注意してください。

(3)ドアを 90° 開いた状態で持ち上げ、ドア軸(下)をドア軸受け(下)より外し、ドア軸(上)をドア軸受け(上)より外して
 ドアを取り外します。

(4)バネを取り外し、ドアとバネを上下反転させ、ドア軸(上)に取り付けてください。その際、バネの向きに注意して
 ください。

(5)ドアと前面パネルが 90° になる位置でバネ当て部にバネを入れながらドア軸(上)をドア軸受け(上)に入れて
 ください。

(6)ドア軸受け(上)にドア軸(上)が入りましたらドアを持ち上げながらドア軸(下)をドア軸受け(下)に入れて
 ください。室内側よりドアを開けた状態でバネ受け穴にバネを挿入します。(1)で取り外したキャップを交換前
 吊り元の軸受けに装着します(上下 2 箇所)。

以上で交換作業は終了となります。

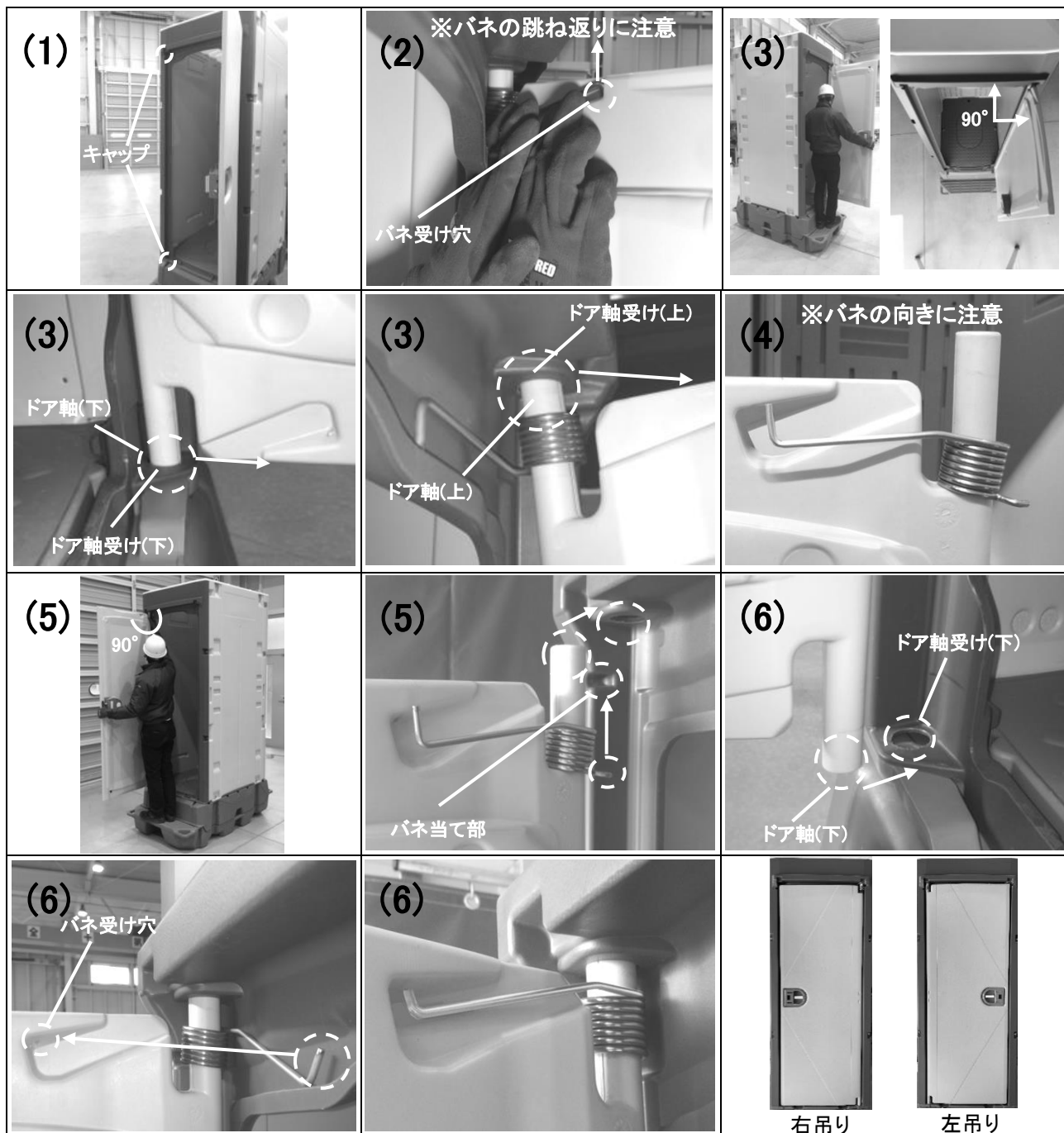

IVその他

- ・凍結の恐れがある地域の場合は、貯留水に凍結防止剤やヒーターの使用、または貯留水を抜く等、現地にて必要に応じて凍結防止策を施してください。
- ・オプションの二重便槽ヒーターを使用の際は必要に応じて凍結防止剤と併用して使用してください。
- ・給水タンク及び便槽の排水ドレン(オプション)を開けた場合はパッキンを確実に取り付け、キャップを十分に締めてください。
- ・使用前に便槽の排水ドレン(オプション)が確実に締まっていることを確認してください。

本製品は大型のプラスチック成形品を金属のねじ等で締結する構造となっている為、以下の様な特性があります。

- ・強い風雨雪ではドアの隙間等から室内に雨雪が入る恐れがあります。トイレトペーパー等が濡れないように保護してください。
- ・夏場など気温が高い時には柔軟性が増しますが、破損することはありません。また、気温等により、形状の変化が発生する場合があります。
- ・プラスチック部に小さな異物(黒点)や傷がある場合がありますが、機能や強度に問題はありません。

4.据え付け、施工方法

便槽付きの場合(ポンプ式簡易水洗仕様、簡易水洗仕様、非水洗仕様)

- ・便槽四隅の取っ手を利用し、杭で地面に確実に固定してください。
 - ・便槽四隅の取っ手にはφ48.6mmまでの杭が利用可能です。オプションの二重便槽の前方の取っ手にはφ48.6mm、後方の取っ手にはφ27.2mmまでの杭が利用可能です。
 - ・便槽側面中央の取っ手に鬼クランプをかけ、杭を地面に確実に打ちこんで固定してください。鬼クランプは便槽側面中央の取っ手 2箇所と四隅の取っ手 4箇所の計 6箇所取り付け可能です。オプションの二重便槽の後方の取っ手は鬼クランプは取り付け出来ません。
 - ・ロープやワイヤーで固定する場合は屋根の吊り具または側面吊り具(オプション)を利用してください。
 - ・アンカー固定する場合は便槽アンカー固定金具(オプション)を利用してください。
- ※番線、杭、鬼クランプ、ロープ等は付属しておりません。お客様にてご用意ください。
- ・簡易水洗仕様は上水道による給水が必要です。トイレ本体後面の給水配管を漏水無きよう確実に取り付けてください。

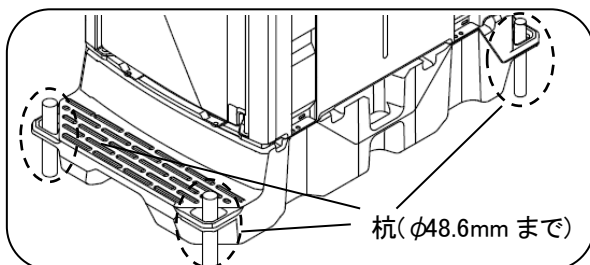

※図は標準の便槽です

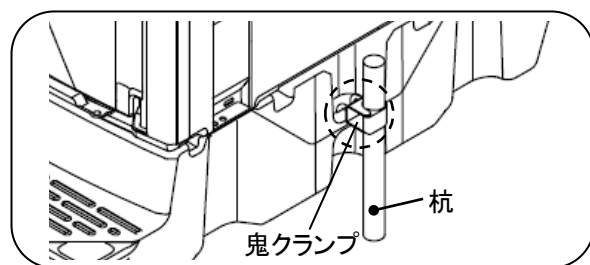

※図は標準の便槽です

基礎工事を必要とする場合(水洗仕様または便槽をつけない場合)

- ・施工説明書に従い据え付け、施工してください。

・照明器具の施工について(AC100V)

※別途付属の照明器具の取扱説明書を必ずお読みになり、電気工事が施工してください

(1)電源線を(単線 VVF1.6-2C)トイレ本体後面上部の電源線引込口に通して、室内に引込んでください。

※電源線はお客様自身でご用意をお願いします。

(2)電源線を照明器具本体の電源線差込穴に差込んでください。

※本体への差し込みは保護パッキンの穴へ電源線の絶縁被膜も挿入し、ケーブル金属線が露出しないように配線してください。

(3)電源線の接続が完了したら動作確認をしてください。

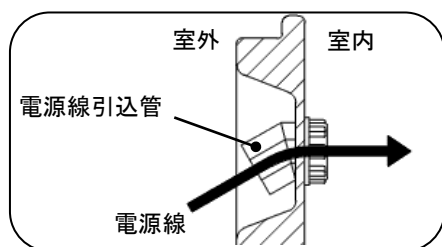

電源線引込口



照明器具

・乾電池での照明器具のご使用方法について

※別途付属の照明器具の取扱説明書を必ずお読みください。

(1)照明の蓋に付いているつまみ 2箇所を OPEN 側へずらして蓋を開けてください。

(2) AC/BAT 切り替えスイッチを BAT 側にして、電池 BOX へ単 3 形アルカリ乾電池を 2 本入れてください。

※乾電池はお客様自身でご用意をお願いします。

※アルカリ乾電池以外は使用しないでください。

(3)乾電池を入れたら蓋を閉めてつまみ 2箇所を LOCK 側へずらして蓋を閉めてください。

※使用しないときは乾電池を取り出してください。

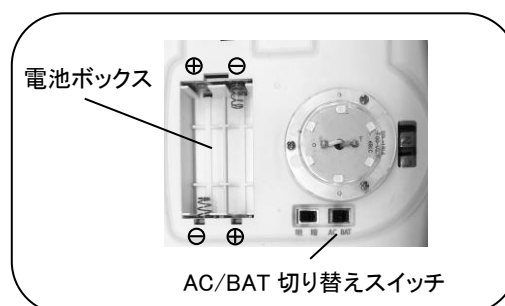
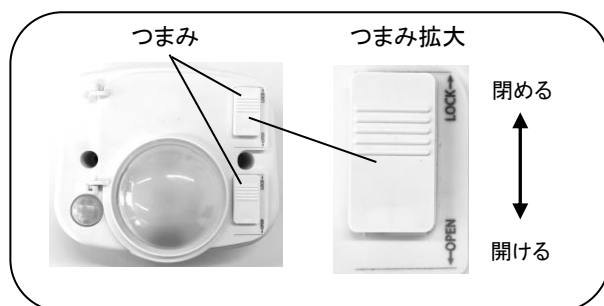

5.お手入れ方法

・メンテナンス、清掃をする際はボルト等含む製品構成部材でケガをしないよう厚手の手袋等、保護具を必ず着用してください。

・快適にご使用いただくために、定期的に清掃してください。

・清掃は柔らかい布やスポンジ等を使用してください。研磨剤や硬いブラシは使用しないでください。

・清掃する際は、中性洗剤にて洗浄後、洗剤が残らないように水拭きしてください。酸性洗剤、アルカリ性洗剤、重曹、ベンジン、シンナー、アルコール等は使用しないでください。

- ・トイレユニット外側を洗う際は、室内へ水が入らないように注意してください。
- ・室内を清掃する際は、照明器具等の電気機器及びトイレトーパーが濡れないように注意してください。
- ・便槽を本体から取り外して清掃する際、フローアより下部にフランジ等が飛び出る為、便器などが破損する恐れがあります。取り外す際は注意してください。対象機種:iXF4W、iXFUW、iXF、iXFW

6.仕様

※下記は標準装備になります。また、仕様により装備が異なります。

仕様	ポンプ式簡易水洗仕様			ポンプ式簡易水洗仕様(スマートアタッチ機構)		
	兼用和式 iXF4	洋式 iXF4W	洋式 iXFUW	洋式 iXF4W-SA	小便 iXF4SS-SA	手洗 iXF4M-SA
サイズ(mm) (幅×奥行×高さ)	845×1,555×2,470					
重量(kg)	92	97	94	92	92	92
給水タンク容量(L)	75	60	-	60	60	60
便槽容量(L)	330					
衛生器具材質	樹脂	陶器	陶器	樹脂	樹脂	樹脂

仕様	水洗仕様				簡易水洗仕様	
	兼用和式 iXJH	洋式 iXWH	小便 iXSH	手洗 iXMH	兼用和 iXF	洋式 iXFW
サイズ(mm) (幅×奥行×高さ)	845×1,145×2,110				845×1,555×2,470	
重量(kg)	90	80	68	68	114	107
給水タンク容量(L)	-					
便槽容量(L)	-				330	
衛生器具材質	陶器	陶器	陶器	陶器	陶器	陶器

仕様	非水洗仕様		本体	部位	材質	備考
	兼用和式 iX	小便 iXS		屋根	PE	採光仕様
サイズ(mm) (幅×奥行×高さ)	845×1,555×2,470			前面、側面、後面、 ドア、フローア	PE,PP	-
重量(kg)	96	86		給水タンク、兼用フローア	PE	-
給水タンク容量(L)	-			便槽	PE	-
便槽容量(L)	330					
衛生器具材質	陶器	陶器				

- ・製品の特性上、ご納品後も各部材は収縮等が発生いたします。また、製品出荷時点においても季節的な要因により全体の寸法、部材の寸法が変動し、勘合部に隙間のバラツキが発生する可能性があります。
- ・本製品を廃棄する際は、法律や市区町村の条例に定める廃棄方法に従って、廃棄してください。

7.故障かな?と思ったら

○ポンプ式簡易水洗仕様

現象	想定される原因	対処方法
ポンプを作動させても洗淨水が出ない	ポンプ内部に空気が残っている	水が出るまで繰り返しポンプを作動させてください。
	給水タンクに水が入っていない	タンクに給水し、水が出るまでポンプを作動させてください。
ポンプが固くて押せない	異物が詰まっている	購入先にご連絡ください。
	洗淨水が凍っている	完全に溶けるのを待ち、再度軽くポンプを押ししてください。※熱湯をかけないでください。
汚物が流れない (フラッパーが開かない)	便槽がいっぱいになっている	汲取り業者に汲取りを依頼してください。
	フラッパーの真下にトイレト ペーパーが溜まって蓄積している	ポンプを最後まで押し込んで吐水させてください。堆積した際には水を掛けるなどの対応で崩してください。

○水洗仕様

現象	想定される原因	対処方法
洗淨水が流れない	断水している	断水が解除するまでお待ちください。
	止水栓が閉まっている	止水栓を開いてください。
	ロータンク内の洗淨弁が開かない	洗淨レバーにつながる玉鎖の長さを確認し、長さを調節してください。
	洗淨水が凍っている	完全に溶けるのを待ってください。 ※熱湯をかけないでください。
洗淨水が止まらない	ロータンク内の洗淨弁が閉じない	①洗淨弁に異物が挟まっていないか確認してください。②洗淨レバーにつながる玉鎖の長さを調節してください。
汚物が流れない	便器が詰まっている	ラバーカップ等を用いて詰まりを解消してください。

○簡易水洗仕様

現象	想定される原因	対処方法
洗淨水が流れない	断水している	断水が解除するまでお待ちください。
	止水栓が閉まっている	止水栓を開いてください。
	ロータンク内の洗淨弁が開かない	洗淨レバーにつながる玉鎖の長さを確認し、長さを調節してください。
	洗淨水が凍っている	完全に溶けるのを待ってください。 ※熱湯をかけないでください。
洗淨水が止まらない	ロータンク内の洗淨弁が閉じない	①洗淨弁に異物が挟まっていないか確認してください。②洗淨レバーにつながる玉鎖の長さを調節してください。

○手洗器

※・・・iXF4M-SA のみ該当

現象	想定される原因	対処方法
漏水する	便槽がいっぱいになっている※	汲取り業者に汲取りを依頼してください。
	排水ホースが排水口より外れている※	排水ホースを排水口に入れてください。
	給水ホースが接続部から外れている※	給水ホースを給水ホース接続部へ繋いでください。
手洗器内に水が溜る (水が流れ難い)	排水トラップ内に異物が詰まっている	排水トラップを取り外してゴミを取り除いてください (iXF4M-SA の場合は排水トラップの点検キャップを開けてください)。

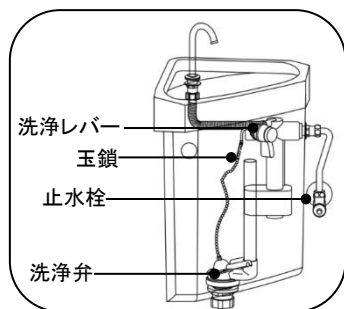

水洗仕様ロータンク

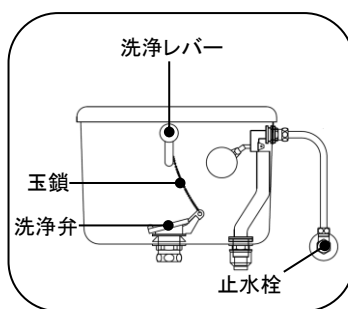

簡易水洗仕様ロータンク

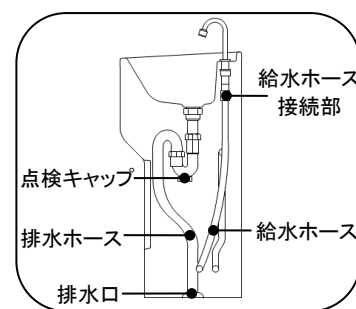

iXF4M-SA 手洗器

前述の対処方法を実施しても改善されない時は、お買い上げの販売・工事店、最寄りの弊社営業所または弊社窓口までお問い合わせください。

8.保証規定

1.保証内容

取扱説明書、施工説明書に従って使用者が通常使用したにも関わらず、製造上の責任による使用上支障をきたす不具合があった場合は、本品質保証規定に従って無償修理をいたします。ただし製品個別に本書と異なる定めがある部分については、個別の定めが優先して適用されるものとします。

2.保証期間

お買い上げ日より1年間

3.免責事項

- ・本来の使用目的以外の使用や使用上の誤り、法令等に違反した使用に起因する不具合
- ・天災その他不可抗力(火災、暴風雨、水害、地震、落雷、雪害、噴火、公害、異常電圧等)に起因する不具合
- ・使用者が構造、機能を変更または改造したことに起因する不具合
- ・使用者が適切な維持管理を行わなかったことに起因する不具合
- ・強度基準を超えた条件下での使用に起因する不具合
- ・設置や保管場所周辺の自然環境や使用環境などに起因する以下を含む不具合
 - ▶ 海岸付近による塩害や融雪剤等による塩害、温泉地等での腐蝕性ガス、酸性雨等による腐蝕
 - ▶ 大気中の煤塵や砂塵・金属粉や周辺工業活動等に伴う腐蝕性ガス等による腐蝕
 - ▶ 動植物の影響や薬品付着、周辺で発生する振動等による損傷
 - ▶ 凍結による破損
- ・強い衝撃や転倒、落下、無理な動作による不具合
- ・暴動、犯罪など不当な行為や破壊行為による不具合
- ・経年に伴うメッキや塗装の剥離、キズ、摩耗に起因するサビ腐蝕等の不具合
- ・経年に伴う塗装劣化や表面の色あせ等の外観上の変化
- ・軟弱地盤や強風地域など設置個所の条件に適した基礎施工や固定が行われなかったことによる不具合
- ・機能上で支障のない音、揺れ、臭い、硬軟など感覚的な現象

- ・付帯する設置工事、水道工事、電気工事など製品本体以外に起因する不具合
- ・当社が製造および施工していない建造物および設備等に起因する不具合
- ・電球、乾電池、パッキン類、洗剤等の消耗品
- ・製品の故障に起因する機械、設備、器具の損傷や機会損失、逸失利益などの二次的損害
- ・納品までの輸送などの取扱い上で致しかたなく発生する軽微なキズなど製品特性に起因する現象

4.無償修理の依頼方法

・無償修理を依頼される場合は、保証書をご提示の上、お買い上げいただきました販売店または工事店にご依頼ください。

・保証書のご提示がない場合(※)や保証書の内容に書き換えがある場合は無償修理をお受けできません。

※.保証書がない場合でも購入履歴が当社で確認できる場合は無償修理の受付をさせていただきます。

5.その他

・本品質保証規定および保証書は日本国内においてのみ有効です。海外に持ち出された場合はその時点で保証対象外となります。

・保証書は本品質保証規定に明示した期間、条件のもとにおいて無償修理をお約束するものです。従って、保証書によってお客様の法律上の権利を制限するものではありません。

・保証書にご記入いただく住所などの情報は保証期間内およびその後のサービス活動のために利用させていただく場合がございますのでご了承ください。

- 製品の仕様は予告なく変更する場合がございます。
- 本説明書を紛失・破損された場合は、弊社までご連絡ください。
直ちにお送りいたします。万一の紛失に備え、下記連絡先を
あらかじめ控えておいてください。
- その他ご不明な点等ございましたら、最寄りの弊社営業所、
または下記の弊社窓口までお問い合わせください。



株式会社 ハマネツ カスタマーセンター

東京本社、浜松本社
R&D センター、静岡工場取得

〒141-0032 東京都品川区大崎 1-6-4 新大崎勤業ビルディング 4F
TEL:03-4329-1000 FAX:03-4329-1012

Hamanetsu
<https://www.hamanetsu.co.jp/>