

取扱説明書

【お客様用】

ハマネツ 屋外トイレユニット

TU-CTRK シリーズ ポンプ式簡易水洗仕様

このたびは、ハマネツ屋外トイレユニットをお買い上げいただきまして、まことにありがとうございます。

(取扱説明書は、必ずお客様にお渡しください)

誤った使い方で生じる内容を次のように区分して、説明しています。

 **警告** 「死亡または重傷を負う恐れがある」内容

 **注意** 「軽傷を負う、または物的損害を受ける恐れがある」内容

お守りいただく内容の種類を次の図記号で説明しています。

 してはいけないこと

 しなければならないこと

本製品のご使用前にこの説明書および付属の説明書に記載されている内容をよく読み、正しく安全にご使用ください。

この取扱説明書は、いつでも見られる場所に必ず保管してください。

Hamanetsu

TCTR-006

目次

1.各部名称	2
2.使用上の注意	4
3.使用方法	5
4.お手入れ方法	8
5.仕様	8
6.故障かな?と思ったら	9
7.保証規定	10

1.各部名称

TU-CTRKFU(屋外給水仕様)

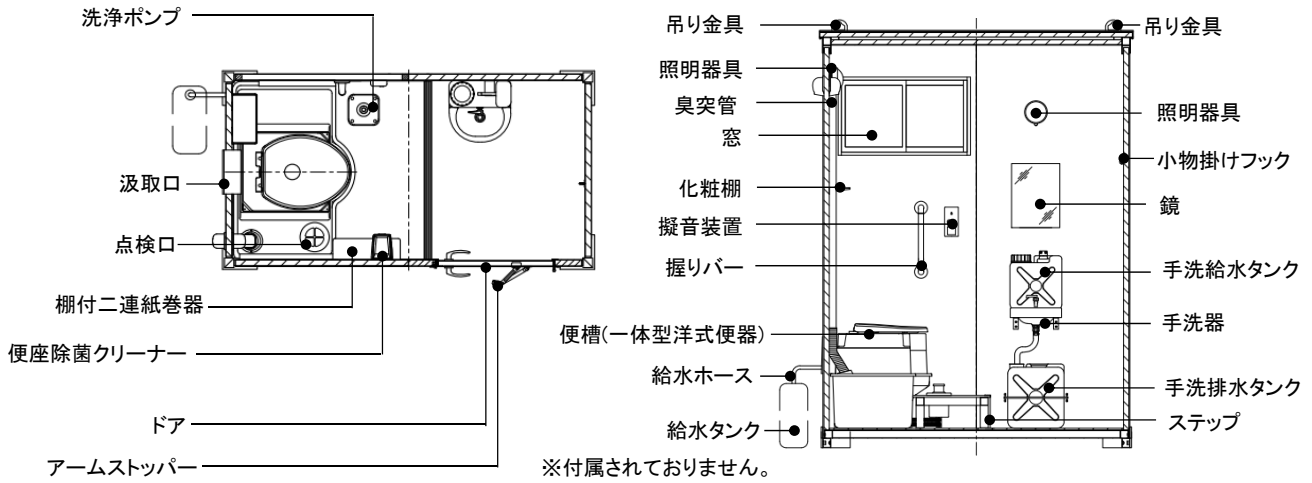

TU-CTRKFU(室内給水仕様)

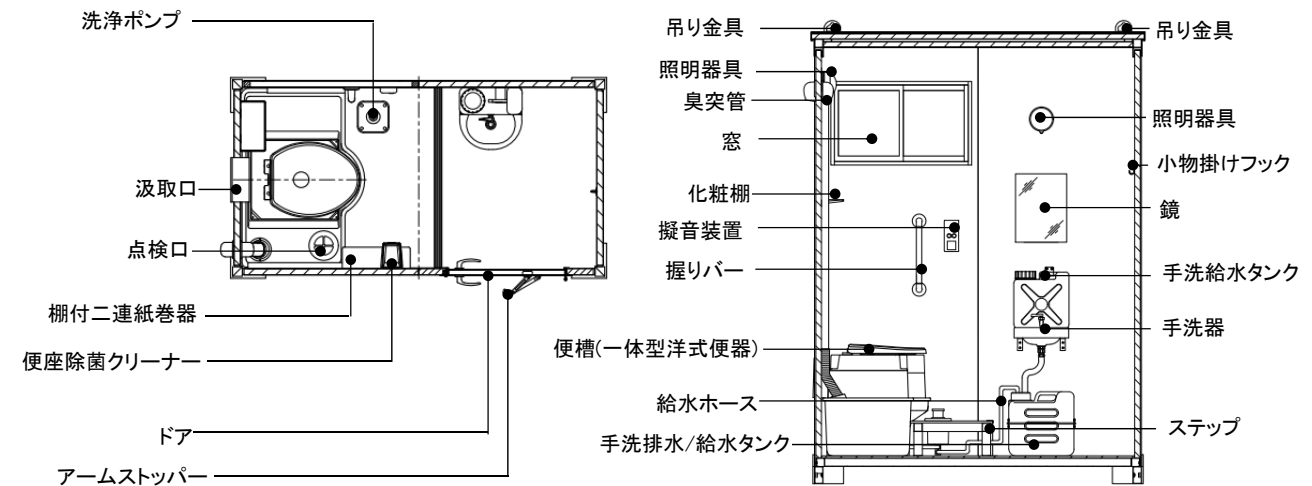

「快適トイレについて」

国土交通省にて、建設現場を男女ともに働きやすい環境とする取り組みを進めております。その一環として、男女ともに快適に使用できる仮設トイレを「快適トイレ」と名付け、平成 28 年 10 月 1 日以降に入札手続きを開始する土木工事から導入されています。

1.快適トイレに求める標準仕様

- (1)洋式便器
- (2)水洗機能(簡易水洗、し尿処理付きを含む)
- (3)臭い逆流防止機能(フラッパー機能)
- (4)容易に開かない施錠機能(二重ロック等)
- (5)照明設備(電源がなくても良いもの)
- (6)衣類掛け等のフック付きまたは荷物置き場の設備付き (耐荷重 5kg)

2.快適トイレとして活用するために備える付属品

- (7)現場に男女がいる場合に男女別の明確な表示
- (8)入口の目隠しの設置(男女別トイレ間も含め入口が直接見えない様な配置等)
- (9)サニタリーボックス(女性専用トイレに限る)
- (10)鏡付きの洗面台
- (11)便座除菌シート等の衛生用品

「1.快適トイレに求める標準仕様」、「2.快適トイレとして活用するために備える付属品」については、快適トイレとして現場に導入するにあたり、必ず備えるものとなっております。

出典:国土交通省ホームページ

※快適トイレについての詳細は国土交通省のホームページ又は直接国土交通省までお問い合わせください。













2.使用上の注意

下記の項目を怠ると傷害事故、器物破損の恐れがあります。









警告 ①火災・感電・漏電による傷害事故・器物破損防止

-  電気機器に水や殺虫剤等をかけないでください。

警告 ②移動・輸送について

-  道路交通法等を遵守してください。
-  トラックの荷台等への積み降ろしはクレーン、フォークリフト、昇降装置等を使用して有資格者が作業してください。
-  室内に人がいないことを確認し、周囲の安全(人や器物等がないことの確認や必要な保護、防護)を確保してください。
-  都度積載状況を確認し、トイレ本体や部品等が転倒、落下しないよう、必要な安全策を実施してください。
-  ドアが閉まっていることを確認し、ドアの開きや部品が落下しないよう安全策を実施してください。
-  部品やねじ等が緩んだり外れたりしていないことを確認してください。
-  洗浄水および汚水を抜き取り、手洗給水タンク、手洗排水/給水タンク、便槽は必ず空の状態にしてください。
-  手洗給水タンクをテープ等で固定してください。
-  照明器具、擬音装置の乾電池を抜いてください。
-  持ち上げたり下ろしたりする際には強い衝撃を与えないようにゆっくりと作業してください。
-  弊社が推奨するもの、方法以外で製品室内への同梱輸送をしないでください。
-  アームストッパー等、トイレ本体から突出している部位に衝撃を与えないように注意してください。

警告 ③設置・気象条件等による傷害事故・器物破損防止

-  傾斜地や不陸を避け、水平で平らな場所に設置してください。
-  設置、保管する際に、強風等によって移動したり転倒したりする恐れがあります。転倒防止策を施してください。
-  危険が予想される場所(火気等)の近くには設置しないでください。また、火気を近づけないでください。
-  台風等気象条件が悪い場合は、気象条件に合わせた防護策を施してください。
-  屋根等に雪が積もった場合は、速やかに雪下ろしを行ってください。
-  凍結の恐れがある地域の場合は、現地にて必要に応じて凍結防止策を施してください。
-  番線等からもらい錆をする可能性があります。取付部位に養生等の対策をしてください。
-  ドア開閉の際は周囲に人がいないことを確認し、必ず手で持ったまま開閉してください。

警告 ④吊り上げ作業による傷害事故・器物破損防止

- ❗ 必ず有資格者が行き、吊り上げに関わる法令・規則・安全に関わる作業指針等を遵守してください。
- ❗ 周囲の安全を確認の上、作業を行ってください。
- ⊘ トイレユニット内に人がいる、または固定されていない部品がある等「危険が想定される」状態での吊り上げ作業は、絶対に行わないでください。
- ❗ 吊上げ前に、吊り具や周辺のパネル等に緩みや破損等の異常がないことを確認してください。
- ❗ 本体に取り付けられている吊り具を使用して必ず4点で均等な状態で垂直に吊り上げてください。
- ❗ ドアが閉まっていることを確認して、洗浄水および汚水を抜き取り、手洗給水タンク、手洗排水/給水タンク、便槽が必ず空の状態にしてください。
- ❗ 積載型トラッククレーン等の急な動作や旋回により、吊り荷へ負荷や衝撃等を与えないでください。

注意 ⑤外壁面加熱による傷害事故防止

- ❗ 太陽熱により外壁面やドア外面、金属部分が高温となる場合があります。素肌での接触に注意してください。

注意 ⑥その他傷害事故・器物破損防止

- ❗ ボルト等を含む製品構成部材でケガをしないように注意してください。
- ⊘ 洗浄水は飲用ではありません。飲んだり、口に含んだりしないでください。
- ❗ 手洗給水タンク内の洗浄水は常に清潔な状態に保ってください。
- ❗ ストレーナー(洗浄水吸込口)にごみ等が根詰まりする可能性がありますので注意してください。
- ❗ 洗浄水には水道水または水道水同等水質の水を使用してください。
- ⊘ 手洗排水/給水タンクには20ℓ以上の水をいれないでください(室内給水仕様のみ該当)。
- ⊘ 井戸水は使用しないでください。配管腐食や詰まり等の原因になります。
- ⊘ 便器に物を落としたり、衝撃を与えたりしないでください。
- ❗ 使用後は汚物やトイレトペーパーが詰まらないよう洗浄してください。
- ❗ 消臭剤、凍結防止剤、殺虫剤などを使用する際は、それらの取扱説明書に従ってください。
- ❗ うじ殺しなどの殺虫剤は給水用タンクへは入れず、便槽内に直接添加してください。
- ❗ 便槽が満水になる前に汲取清掃をしてください。汲取清掃は許可された清掃業者へ依頼してください。
- ⊘ 洗浄ポンプが凍結した場合は完全に解凍するまで踏み込んだり、熱湯をかけたりしないでください。
- ⊘ 小物掛けフックに耐荷重以上のものを掛けないでください。※耐荷重 5kg
- ⊘ 棚付二連紙巻器に耐荷重以上のものを置かないでください。※耐荷重 5kg
- ⊘ 化粧棚に耐荷重以上のものを置かないでください。※耐荷重 4kg
- ⊘ 手洗器に手を突いたり、寄り掛かったりしないでください。
- ❗ 使用前後にねじ類(ねじ、蝶ねじ、ボルト)を確認し、緩んでいる場合は増し締めを行ってください。
- ❗ 塩害や酸性雨、薬品等、使用環境によっては金属部品が短期間で腐食する場合があります。必要に応じてメンテナンスを実施してください。
- ❗ 強風時にドアを開閉する際、ドアの破損やケガをしないように注意してください。

3.使用方法

※便槽部に漏水に繋がるような外傷が無いことを確認してください。

I 洗淨について

○ご使用前の準備

- ・本製品には給水用タンクは付属されておきませんのでお客様にて用意してください。給水方法については、トイレ本体後部に給水ホースが露出していますので、用意していただいたタンクにて給水してください(標準仕様のみ該当)。
※その際、タンクは必ず便器の吐水ノズルより低い位置に置いてください。
- ・手洗排水/洗淨給水タンクに洗淨水を入れてください(室内給水仕様のみ該当)。
※手洗排水/洗淨給水タンクには 20ℓ以上洗淨水を入れしないでください。
- ・室内の洗淨ポンプを数回操作し、便器の吐水ノズルから洗淨水が出ることを確認してください。
※洗淨ポンプが水を汲み上げない場合はタンクに洗淨水を追加投入してください。
- ・手洗給水タンクに給水する際は、コックレバーが閉まっていることを確認してください。手洗給水タンクに洗淨水を入れて、蓋を確実に締めてください。

○ご使用方法

- ・ステップ部に洗淨ポンプが装着されていますので、下記操作方法に従い洗淨水を流してください。
- ・矢印の方向へ洗淨ポンプを踏み込むと一定量(約 250ml)の洗淨水が流れます。
- ・ポンプ操作を勢いよく行うと洗淨水が便器外に飛び出す恐れがありますので注意してください。

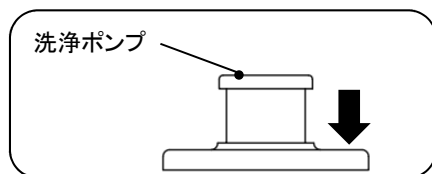

- ・手洗給水タンクはコック付きの自然落下方式となっております。コックレバーを手前に回すとコックから水が出ます。ご使用後はコックレバーを確実に戻してください。
- ・長期間使用しない際は手洗給水タンクが膨らむことがありますので、コックレバーを開けたままの状態にしてください。
- ・手洗排水タンクが満水になったら、適正な場所へ適宜処理してください。

II 便槽、給水タンクについて

○洗淨水、消臭剤、凍結防止剤の充填

- ・消臭剤、防臭防虫剤及び凍結防止剤をご使用の際は洗淨水と同様に給水用タンクに充填してください。また便槽へ充填する場合は、トイレ本体後部の汲取口または室内点検口より充填してください。
※上記のものに対応した給水用タンクを用意してください(標準仕様のみ該当)。
- ・手洗給水タンク、手洗排水/給水タンクには洗淨水以外のものを入れしないでください。

⚠ 警告 消臭剤及び凍結防止剤による傷害事故防止

- ❗ ご使用の際は、必ず別途付属の取扱説明書に従ってください。消臭剤、凍結防止剤は飲用ではありません。

○汲取清掃

- ・便槽が満水になる前に、許可された清掃業者へ汲取清掃を依頼してください。
※許可業者については製品のご使用場所の市区町村へお問い合わせください。
- ・必ずトイレ本体後部の汲取口から行ってください。
※便槽容量は約 110ℓですが、必ず満水になる前に余裕をもって汲み取りを行ってください。
- ・便槽内の汚物汚水の量はトイレ本体後部の汲取口または点検口から目視確認してください。

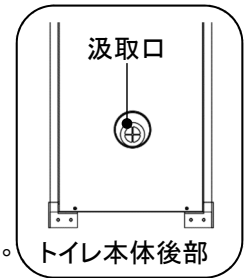

Ⅲドアの使用について

- ・ドアは外開きです。可動域を超えた無理な操作はしないでください。
- ・室内側のつまみを回すことで、施錠・解錠することができます。
- ※付属の鍵で室外から施錠、解錠が出来ます。鍵の紛失に注意してください。

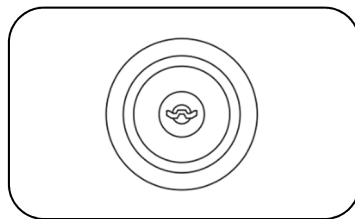

室外

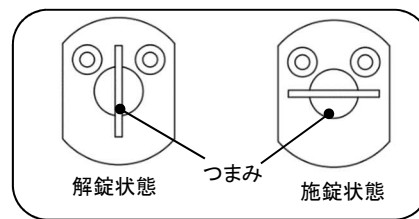

室内

Ⅳその他

- ・凍結の恐れがある地域の場合は、貯留水に凍結防止剤やヒーターの使用、または貯留水を抜く等、現地にて必要に応じて凍結防止策を施してください。
- ・強い風雨雪ではドアやパネルの隙間等から室内に雨雪が入る恐れがあります。トイレットペーパー等が濡れないように保護してください。
- ・パネルのボルト締結部ではパネル表面に若干の凹凸が発生する場合があります。
- ・「照明器具」、「擬音装置」の乾電池は別売りとなっております。ご使用の際には別途付属の取扱説明書を必ずお読みください。
- ・ネームプレートは本体入口の外側に取り付けられています。使用状況に応じてネームプレートを反転させることで男/女表示の差し替えが可能となっております。差し替える際にはネームプレート上部の 2 本のネジを外しネームプレートを反転させ、再度ネジを取り付けてください。



ネームプレート：男性表示



ネームプレート：女性表示

4.お手入れ方法

- ・メンテナンス、清掃をする際はボルト等含む製品構成部材でケガをしないよう厚手の手袋等、保護具を必ず着用してください。
- ・快適にご使用いただくために、定期的に清掃してください。
- ・清掃は柔らかい布やスポンジ等を使用してください。研磨剤や硬いブラシは使用しないでください。
- ・清掃する際は、中性洗剤にて洗浄後、洗剤が残らないように水拭きしてください。酸性洗剤、アルカリ性洗剤、重曹、ベンジン、シンナー、アルコール等は使用しないでください。
- ・トイレユニット外側を洗う際は、室内へ水が入らないように注意してください。
- ・室内を清掃する際は、照明器具等の電気機器及びトイレトーパーが濡れないように注意してください。

5.仕様

※下記は標準装備になります。また、仕様により装備が異なります。

仕様	TU-CTRKFU
サイズ(mm)(幅×奥行×高)	W1,934×D1,032×H2,708
重量(kg)	350
手洗タンク容量(ℓ)	10
便槽容量(ℓ)	110

※重量には、手洗タンク用洗浄水の重量は含まれていません。

	部位	材質	備考
本体	屋根パネル	鋼板(亜鉛めっき)、PS	
	天井パネル	アルミ、PS、カラー鋼板	
	フレーム	鋼板(亜鉛めっき、塗装)	
	フロアー	合板	
	ステップ	鋼板(亜鉛めっき)	
	ステップフロアー	樹脂	
	壁パネル	カラー鋼板、PS	
	フラッシュドア	アルミ、カラー鋼板	レバーハンドルタイプ
	窓	アルミ、摺りガラス	W786×H450
	便槽	FRP	容量:110ℓ
備品	照明器具	ABS	LED(センサー)、乾電池式
	手洗器	FRP	
	手洗給水タンク	PE	容量:10ℓ
	手洗排水タンク	PE	容量:20ℓ(標準仕様のみ)
	手洗排水/洗浄給水タンク	PE	容量:30ℓ(室内給水仕様のみ)
	鏡	アクリル	W300×H400
	化粧棚	ABS	耐荷重 4kg
	握りバー	アルミ、樹脂コーティング	
	棚付二連紙巻器	ABS	耐荷重 5kg
	小物掛けフック	ステンレス	耐荷重 5kg
	便座除菌クリーナー	ABS、PC	
	擬音装置	ABS	

※製品の特性上、ご納品後も各部材は収縮等が発生致します。また、製品出荷時点においても季節的な要因により全体の寸法、部材の寸法が変動し、勘合部に隙間のバラツキが発生する可能性があります。

※細心の注意を払い作業をしておりますが、製造や輸送等の過程で製品表面に避けられない擦り傷や汚れが発生する場合があります。

※フロアシートは両面テープによる部分的な固定となっております。フロアシートに若干の膨らみが発生する場合があります。

※本製品を廃棄される際は、法律や市区町村の条例に定める廃棄方法に従って、廃棄してください。

6.故障かな?と思ったら

○洗浄について

現象	想定される原因	対処方法
ポンプを作動させても洗浄水が出ない	ポンプ内部に空気が残っている。	水が出るまで繰り返しポンプを作動させてください。
	給水用タンクに水が入っていない。	タンクに給水し、水が出るまでポンプを作動させてください。
ポンプが固くて押せない	異物が詰まっている	購入先にご連絡ください
	洗浄水が凍っている	完全に溶けるのを待ち、再度軽くポンプを押ししてください。※熱湯をかけないでください。
汚物が流れない (フラッパーが開かない)	便槽がいっぱいになっている	汲取り業者に汲取りを依頼してください。
	フラッパーの真下にトイレペーパーが溜まって山になっている	ポンプを最後まで押し込んで吐水させてください。堆積した際には水を掛けるなどの対応で崩してください。

○手洗タンク

現象	想定される原因	対処方法
コックレバーを開けても洗浄水が出ない	手洗給水タンクに水が入っていない	タンクに給水してください。
	蓋が開いていない	蓋を開けて使用してください。

※上述の対処方法を実施しても改善されない時は、お買い上げの販売・工事店、最寄りの弊社営業所または弊社窓口までお問い合わせください。

7.保証規定

1.保証内容

取扱説明書、施工説明書に従って使用者が通常使用したにも関わらず、製造上の責任による使用上支障をきたす不具合があった場合は、本品質保証規定に従って無償修理をいたします。ただし製品個別に本書と異なる定めがある部分については、個別の定めが優先して適用されるものとします。

2.保証期間

お買い上げ日より1年間

3.免責事項

- ・本来の使用目的以外の使用や使用上の誤り、法令等に違反した使用に起因する不具合
- ・天災その他不可抗力(火災、暴風雨、水害、地震、落雷、雪害、噴火、公害、異常電圧等)に起因する不具合
- ・使用者が構造、機能を変更または改造したことに起因する不具合
- ・使用者が適切な維持管理を行わなかったことに起因する不具合
- ・強度基準を超えた条件下での使用に起因する不具合
- ・設置や保管場所周辺の自然環境や使用環境などに起因する以下を含む不具合
 - ▶ 海岸付近による塩害や融雪剤等による塩害、温泉地等での腐蝕性ガス、酸性雨等による腐蝕
 - ▶ 大気中の煤塵や砂塵・金属粉や周辺工業活動等に伴う腐蝕性ガス等による腐蝕
 - ▶ 動植物の影響や薬品付着、周辺で発生する振動等による損傷
 - ▶ 凍結による破損
- ・強い衝撃や転倒、落下、無理な動作による不具合
- ・暴動、犯罪など不当な行為や破壊行為による不具合
- ・経年に伴うメッキや塗装の剥離、キズ、摩耗に起因するサビ腐蝕等の不具合
- ・経年に伴う塗装劣化や表面の色あせ等の外観上の変化
- ・軟弱地盤や強風地域など設置個所の条件に適した基礎施工や固定が行われなかったことによる不具合
- ・機能上で支障のない音、揺れ、臭い、硬軟など感覚的な現象
- ・付帯する設置工事、水道工事、電気工事など製品本体以外に起因する不具合
- ・当社が製造および施工していない建造物および設備等に起因する不具合
- ・電球、乾電池、パッキン類、洗浄剤等の消耗品
- ・製品の故障に起因する機械、設備、器具の損傷や機会損失、逸失利益などの二次的損害
- ・納品までの輸送などの取扱い上で致しかたなく発生する軽微なキズなど製品特性に起因する現象

4.無償修理の依頼方法

・無償修理を依頼される場合は、保証書をご提示の上、お買い上げいただきました販売店または工事店にご依頼ください。

・保証書のご提示がない場合(※)や保証書の内容に書き換えがある場合は無償修理をお受けできません。

※:保証書がない場合でも購入履歴が当社で確認できる場合は無償修理の受付をさせていただきます。

5.その他

- ・本品質保証規定および保証書は日本国内においてのみ有効です。海外に持ち出された場合はその時点で保証対象外となります。
- ・保証書は本品質保証規定に明示した期間、条件のもとにおいて無償修理をお約束するものです。従って、保証書によってお客様の法律上の権利を制限するものではありません。
- ・保証書にご記入いただく住所などの情報は保証期間内およびその後のサービス活動のために利用させていただく場合がございますのでご了承ください。

- 製品の仕様は予告なく変更する場合がございます。
- 本説明書を紛失・破損された場合は、弊社までご連絡ください。直ちにお送りいたします。万一の紛失に備え、下記連絡先をあらかじめ控えておいてください。
- その他ご不明な点等ございましたら、下記の弊社窓口までお問い合わせください。

株式会社 ハマネツ カスタマーセンター

〒141-0032 東京都品川区大崎 1-6-4 新大崎勤業ビルディング 4F
TEL:03-4329-1000 FAX:03-4329-1012

Hamanetsu
<https://www.hamanetsu.co.jp/>