

# 取扱説明書

【お客様用】

## ハマネツ パーテーション

### 車載トイレパーテーション

このたびは、ハマネツ パーテーションをお買い上げいただきまして、まことにありがとうございます。

(取扱説明書は、必ずお客様にお渡しください)

誤った使い方で生じる内容を次のように区分して、説明しています。

 **警告** 「死亡または重傷を負う恐れがある」内容

 **注意** 「軽傷を負う、または物的損害を受ける恐れがある」内容

お守りいただく内容の種類を次の図記号で説明しています。

 してはいけないこと  しなければならないこと

本製品のご使用前にこの説明書および付属の説明書に記載されている内容をよく読み、正しく安全にご使用ください。

この取扱説明書は、いつでも見られる場所に必ず保管してください。

Hamametsu

TLP-008

# 目次

1.各部名称・セット内容.....	p.2
2.使用上の注意.....	p.3
3.使用方法.....	p.4
4.お手入れ方法.....	p.5
5.仕様.....	p.6
6.保証規定.....	p.6

# 1. 各部名称・セット内容

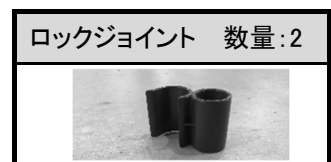
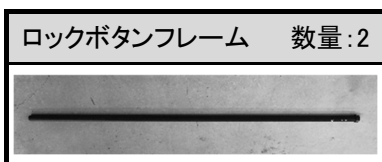
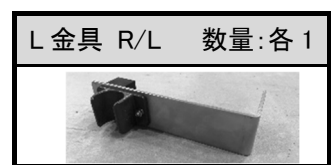
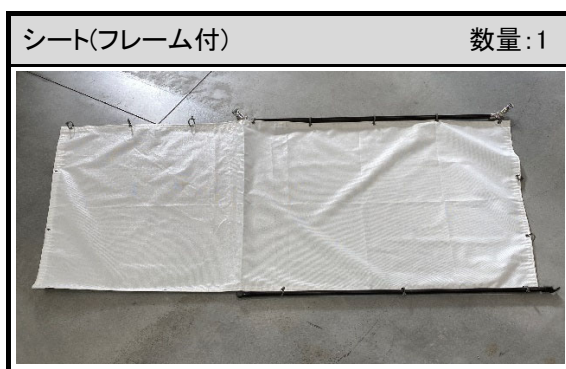
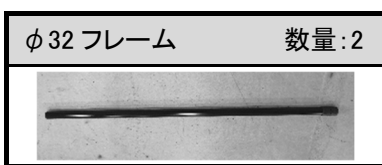
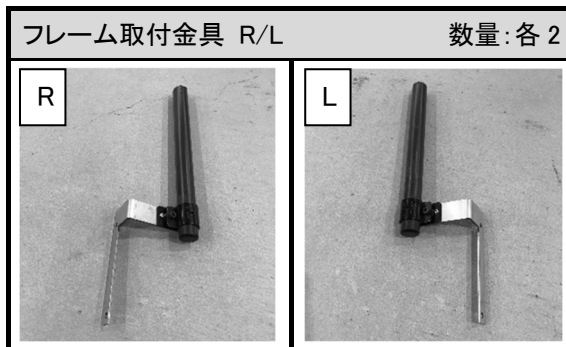
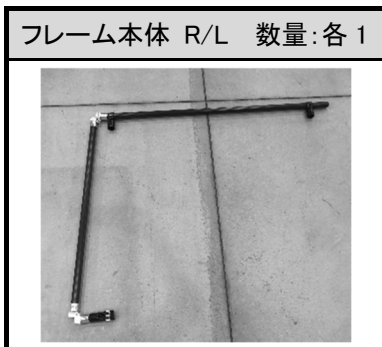
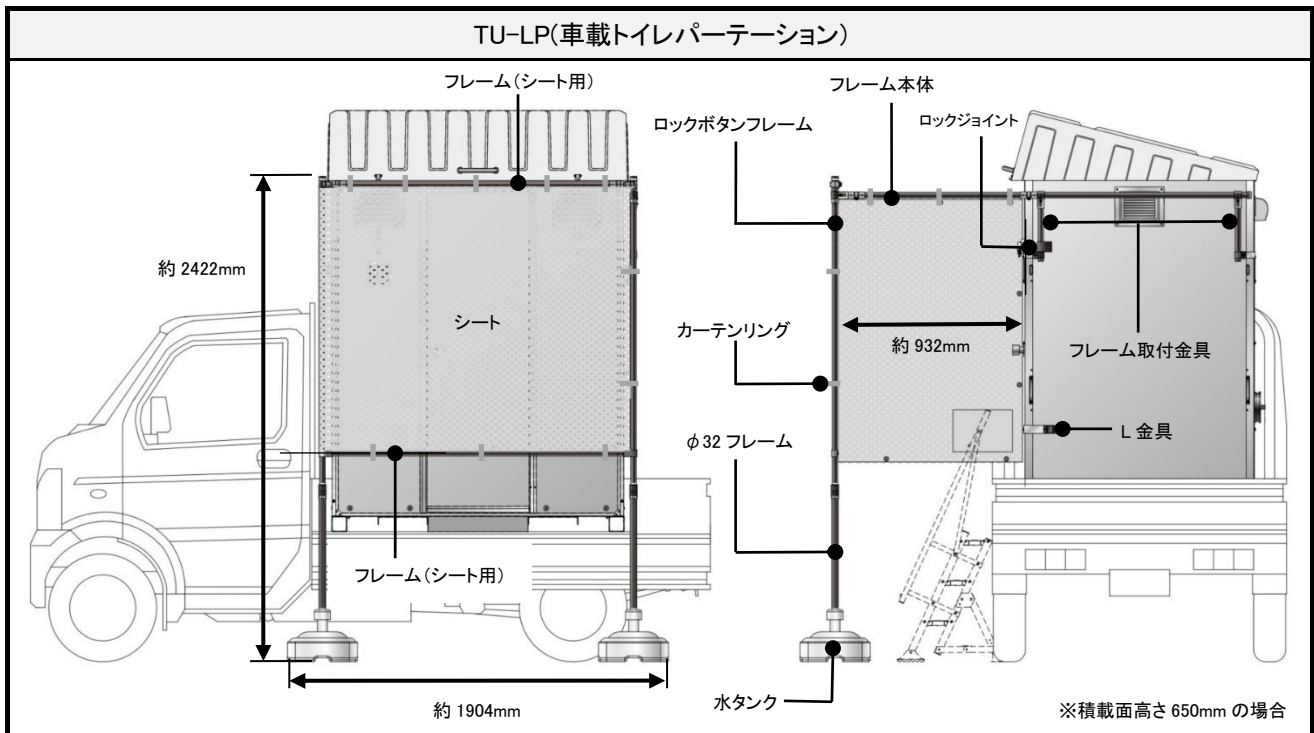

## 小物類

- ・カーテンリング:7 個(予備)
- ・取扱説明書:1 枚
- ・ナベコネジ(M6×25)、スプリングワッシャー(M6):各 10 個 (車載トイレパーテーションのみ購入された場合に該当)

## 2.使用上の注意

下記の項目を怠ると傷害事故、器物破損の恐れがあります。

### ⚠警告 ①移動・輸送について

- ❗ 周囲に人がいないことや器物等がないことを確認し必要な保護、防護を確保してください。
- ❗ 都度積載状況を確認し、部品が転倒、落下しないように必要な安全策を実施してください。
- ❗ トラックの荷台等への積み降ろしはクレーン、フォークリフト、昇降装置等を使用して有資格者が作業してください。
- ❗ 車載トイレをクレーン等で吊る際、右図を参考にフレームへの干渉を避け実施してください。
- ❗ 車載トイレをロープ等で固定の際、フレームへの干渉を避け実施してください。
- ❗ 持ち上げたり下ろしたりする際には強い衝撃を与えないようにゆっくりと作業してください。
- ❗ 部品やねじ等が緩んだり外れたりしていないことを確認してください。
- ❗ シートは必ず取外し、フレームを収納した状態で移動・輸送をしてください。
- ⊘ 車載トイレ室内への同梱輸送をしないでください。

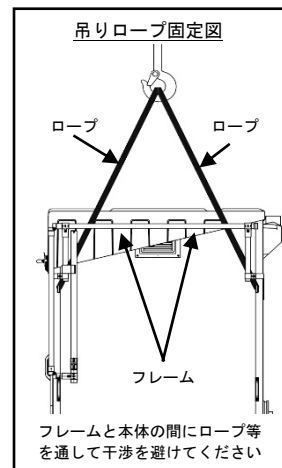

### ⚠警告 ②設置・気象条件等による傷害事故・器物破損防止

- ❗ 傾斜地や不陸を避け、水平で平らな場所に設置してください。
- ❗ パーテーションはトイレ本体の転倒防止補助具としての機能はありませんので、設営する際には、トイレ本体をラッシングベルト等で車体に確実に固定して転倒防止策を施してください。
- ❗ 水タンクを満水(約 10L)にしてから、使用してください。
- ❗ フレームを水タンクの奥まで差し込んで、使用してください。
- ❗ シートが取り付けられたフレームを設営・撤去する際、風で煽られる場合がありますので注意してください。
- ⊘ 危険が予想される場所(火気等)の近くには設営しないでください。また、火気を近づけないでください。
- ❗ ジョイント可動部に指を挟まないように注意してください。
- ⊘ フレームに手をかけるなどして、荷重をかけないでください。
- ⊘ 車載トイレ前面左右下部に取り付けられている L 金具に手や足をかけないでください。
- ⊘ 気象条件が悪い場合や強風(風速 15 m/s 程)が予想される際には速やかに撤去し、使用しないでください。

### ⚠注意 ③加熱による傷害事故防止

- ❗ 太陽熱によりフレームやジョイント等、金属部分が高温となる場合があります。素肌での接触に注意してください。

### ⚠注意 ④その他傷害事故・器物破損防止

- ⊘ フレームやシートによりかからないでください。
- ⊘ フレームに物をかけたり、ぶら下がったり足をかけないでください。

- ❗ ロックボタンフレームのロックボタン部を押し込む際に、フレーム内に入り込まないように注意してください。
- ❗ 使用している際に、水タンクを蹴るなどして位置がズレないように注意してください。
- ❗ 長期間設置する場合は、定期的にボルトを確認し、緩んでいる場合は増し締めを行ってください。
- ❗ カーテンリングは消耗品となります。亀裂を発見したり変色している場合は交換してください。
- ❗ 使用環境によって金属部品が短期間で腐食の可能性があります。メンテナンスを実施してください。

### 3.使用方法

#### ○ご使用前の準備

・水タンクに水を満水(約 10L)にしてください。

#### ○車載トイレ本体への組付方法

・以下の手順に従い、組付してください(車載専用目隠しのみ購入された場合に該当)。

※組付する際は厚手の手袋等、保護具を必ず着用して、ケガなきよう十分に注意してください。

※お客様にて次の工具をご用意ください。《インパクトドライバー、プラスビット#3、六角ビット平径 5mm》

- (1) 車載トイレに取り付けてあるナベコネジを 4 ヶ所外します。※写真は右側面パネル、左側面パネルも同様に実施。
- (2) 外したナベコネジを付属のナベコネジ(M6×25)とスプリングワッシャー(M6)に取り替えます。
- (3) フレーム取付金具 R をトイレ向かって右前側と左後側の固定箇所、フレーム取付金具 L を左前側と右後側の固定箇所にナベコネジ固定します(4 ヶ所)。前面側の左右のフレーム取付金具にロックジョイントを差込みます(向き注意)。
- (4) 前面の下から 2 番目のナベコネジを取り外し、付属のナベコネジ(M6×25)とスプリングワッシャー(M6)へ取り替えて L 金具を取り付けます。
- (5) フレーム本体をジョイントを使用して固定します。車載トイレに対して水平に取り付けてください。
- (6) ロックボタンフレームをスライドジョイントに通します。
- (7) φ32 フレームの伸縮ジョイントを緩め、ロックボタンフレームに差し込み、伸縮ジョイントを締めてください。
- (8) 差し込んだフレームをロックジョイントと L 金具で固定します。

※以上で組付作業は終了となります。

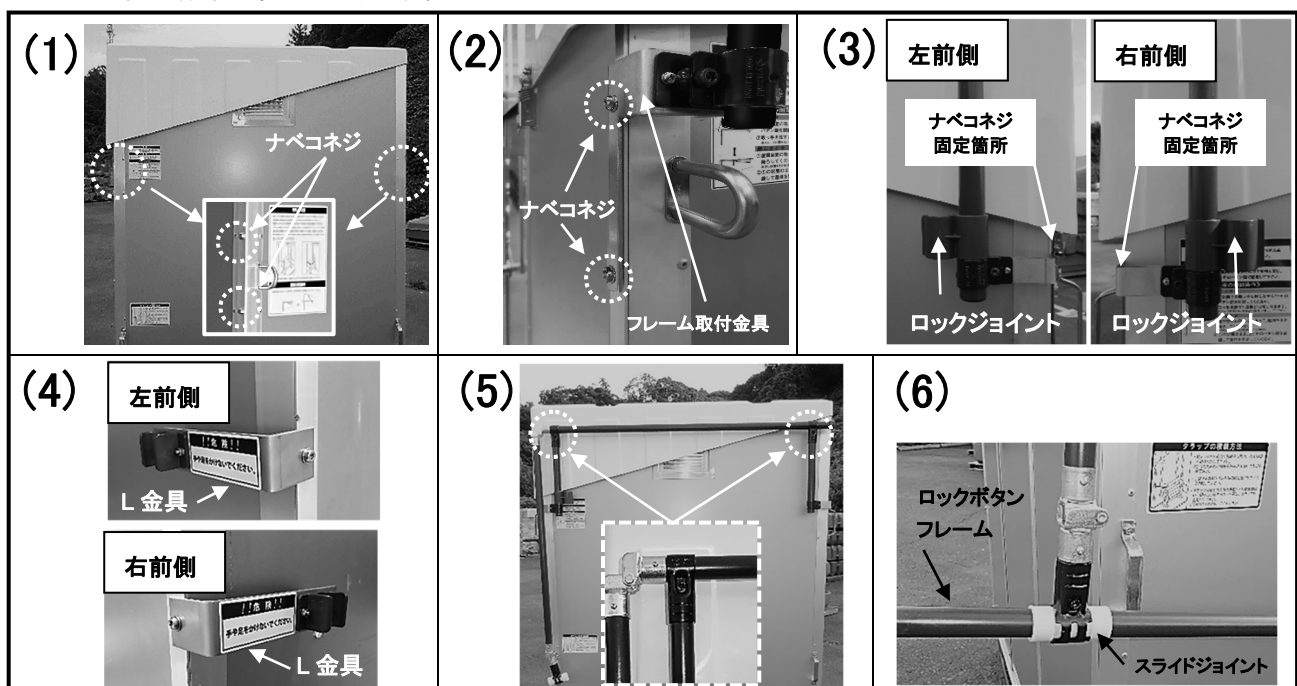

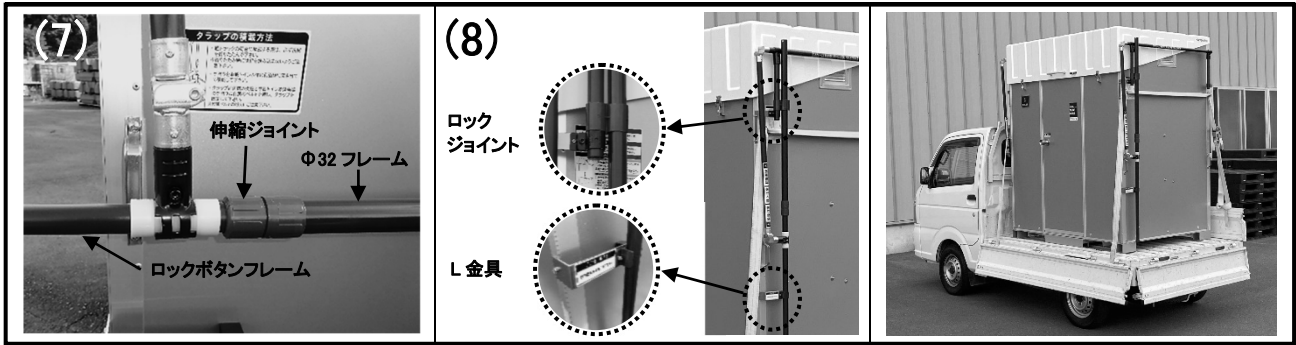

○パーテーション使用時の設営方法

・以下の手順に従い、設営してください。

※設営する際は厚手の手袋等、保護具を必ず着用して、ケガなきよう十分に注意してください。

- (1)ロックジョイントとL 金具からフレーム a を取り外します。
- (2)スライドジョイントを矢印の方向にスライドさせます。途中、ロックボタンを押し込んで通過させてください。
- (3)水タンクを設置し、伸縮ジョイントを緩めて、フレームを水タンクのキャップに通してから水タンクへ差し込み、キャップと伸縮ジョイントを締めます。フレームが垂直・水平になるように設営してください。
- (4)フレームが取り付けられているシートを上部(ロック金具側)から固定し、その後下部も固定します。
- (5)破線範囲のカーテンリングをフレームへ取り付けます。側面側のシートに取り付けられている紐を車載トイレの取っ手と結び付けて設営作業は終了となります。撤去の際は、上記とは逆の手順で作業してください。

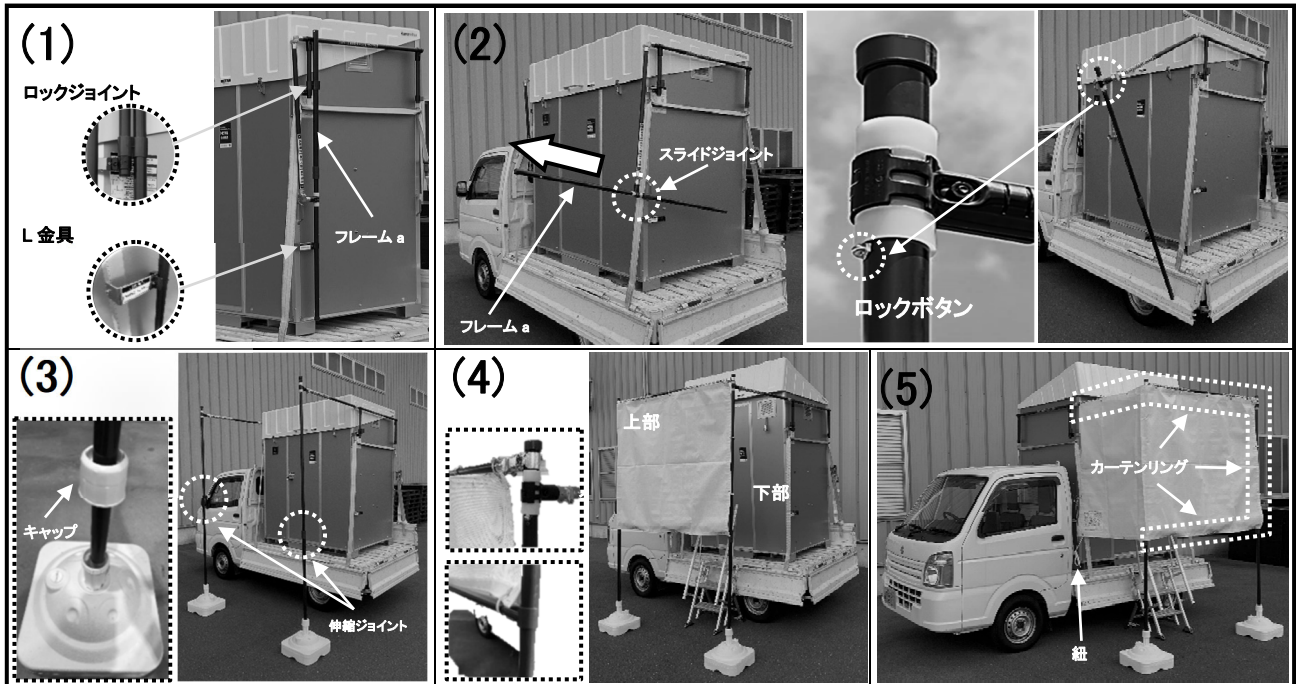

## 4.お手入れ方法

- ・清掃は柔らかい布やスポンジ等を使用してください。研磨剤や硬いブラシは使用しないでください。
- ・清掃する際は、中性洗剤にて洗浄後、洗剤が残らないように水拭きしてください。酸性洗剤、アルカリ性洗剤、重曹、ベンジン、シンナー、アルコール等は使用しないでください。
- ・シートの印刷面は、強く擦らないでください。

## 5.仕様

仕様	車載トイレパーテーション（収納時）	車載トイレパーテーション（設置時）
幅×奥行×高(mm)	1,599×1,144×1,664	1,904×2,254×2,422
重量(kg)	約 35	
本体	部位	材質
	シート(メッシュ)	樹脂
	フレーム	スチール（芯材）、樹脂(表面) ※樹脂コーティング
	フレーム取付金具	ステンレス
	L 金具	ステンレス
	カーテンリング	樹脂
	水タンク(重し用)	樹脂

- ・上記は、パーテーションの寸法および部材一式の重量(水タンク満水時)を示しています。
- ・設置時の寸法は、積載面高さ 650mm の参考寸法であり、設置条件によって実際の寸法は異なる場合があります。
- ・製品の特性上、ご納品後も各部材は収縮等が発生いたします。また、製品出荷時点においても季節的な要因により全体の寸法、部材の寸法が変動し、勘合部に隙間のバラツキが発生する可能性があります。
- ・本製品を廃棄する際は、法律や市区町村の条例に定める廃棄方法に従って、廃棄してください。

## 6.保証規定

### 1.保証内容

取扱説明書、施工説明書に従って使用者が通常使用したにも関わらず、製造上の責任による使用上支障をきたす不具合があった場合は、本品質保証規定に従って無償修理をいたします。ただし製品個別に本書と異なる定めがある部分については、個別の定めが優先して適用されるものとします。

### 2.保証期間

お買い上げ日より1年間

### 3.免責事項

- ・本来の使用目的以外の使用や使用上の誤り、法令等に違反した使用に起因する不具合
- ・天災その他不可抗力(火災、暴風雨、水害、地震、落雷、雪害、噴火、公害、異常電圧等)に起因する不具合
- ・使用者が構造、機能を変更または改造したことに起因する不具合
- ・使用者が適切な維持管理を行わなかったことに起因する不具合
- ・強度基準を超えた条件下での使用に起因する不具合

- ・設置や保管場所周辺の自然環境や使用環境などに起因する以下を含む不具合
  - ▶ 海岸付近による塩害や融雪剤等による塩害、温泉地等での腐蝕性ガス、酸性雨等による腐蝕
  - ▶ 大気中の煤塵や砂塵・金属粉や周辺工業活動等に伴う腐蝕性ガス等による腐蝕
  - ▶ 動植物の影響や薬品付着、周辺で発生する振動等による損傷
  - ▶ 凍結による破損
- ・強い衝撃や転倒、落下、無理な動作による不具合
- ・暴動、犯罪など不当な行為や破壊行為による不具合
- ・経年に伴うメッキや塗装の剥離、キズ、摩耗に起因するサビ腐蝕等の不具合
- ・経年に伴う塗装劣化や表面の色あせ等の外観上の変化
- ・軟弱地盤や強風地域など設置個所の条件に適した基礎施工や固定が行われなかったことによる不具合
- ・機能上で支障のない音、揺れ、臭い、硬軟など感覚的な現象
- ・付帯する設置工事、水道工事、電気工事など製品本体以外に起因する不具合
- ・当社が製造および施工していない建造物および設備等に起因する不具合
- ・電球、乾電池、パッキン類、洗浄剤等の消耗品
- ・製品の故障に起因する機械、設備、器具の損傷や機会損失、逸失利益などの二次的損害
- ・納品までの輸送などの取扱い上で致しかたなく発生する軽微なキズなど製品特性に起因する現象

#### 4.無償修理の依頼方法

- ・無償修理を依頼される場合は、保証書をご提示の上、お買い上げいただきました販売店または工事店にご依頼ください。
- ・保証書のご提示がない場合(※)や保証書の内容に書き換えがある場合は無償修理をお受けできません。
- ※.保証書がない場合でも購入履歴が当社で確認できる場合は無償修理の受付をさせていただきます。

#### 5.その他

- ・本品質保証規定および保証書は日本国内においてのみ有効です。海外に持ち出された場合はその時点で保証対象外となります。
- ・保証書は本品質保証規定に明示した期間、条件のもとにおいて無償修理をお約束するものです。従って、保証書によってお客様の法律上の権利を制限するものではありません。
- ・保証書にご記入いただく住所などの情報は保証期間内およびその後のサービス活動のために利用させていただく場合がございますのでご了承ください。

- 製品の仕様は予告なく変更する場合がございます。
- 本説明書を紛失・破損された場合は、弊社までご連絡ください。直ちにお送りいたします。万一の紛失に備え、下記連絡先をあらかじめ控えておいてください。
- その他ご不明な点等ございましたら、下記の弊社窓口までお問い合わせください。

**株式会社 ハマネツ** カスタマーセンター

〒141-0032 東京都品川区大崎 1-6-4 新大崎勤業ビルディング 4F  
TEL:03-4329-1000 FAX:03-4329-1012

**Hamanetsu**  
<https://www.hamanetsu.co.jp/>